

TERMOSTATO UNIVERSAL SMART TEMP® CON PANTALLA TÁCTIL PROGRAMABLE PARA 7 DÍAS

(TANTO PARA SISTEMAS CONVENCIONALES COMO PARA SISTEMAS DE BOMBAS DE CALOR)

INSTRUCCIONES DE INSTALACIÓN Y OPERACIÓN

52139

¡IMPORTANTE!

- Lea cuidadosamente todas las instrucciones antes de comenzar la instalación.
- Ponga una etiqueta para designar cada una de las terminales del cableado del termostato actual antes de retirar el termostato que ha de ser reemplazado.
- No haga caso a los colores de los cables, ya que es posible que no cumplan con ninguna norma. Conecte los cables usando las designaciones por letras para las terminales.

Gracias por su confianza en nuestro producto. Para aprovechar al máximo su inversión, lea y siga los procedimientos de instalación detenidamente y de a un paso por vez. Esto le hará ahorrar tiempo y reducirá las probabilidades de dañar el termostato o, posiblemente, el sistema de calefacción y enfriamiento. Estas instrucciones pueden contener más información de la requerida para su instalación en particular.

PRECAUCIONES Y ADVERTENCIAS	2	COMPLETE LA INSTALACIÓN	20
COMPATIBILIDAD DEL SISTEMA	3	ELEMENTOS DEL PANEL FRONTAL	20
CARACTERÍSTICAS	4	INSTRUCCIONES DE OPERACIÓN	21
HERRAMIENTAS QUE PUEDE NECESITAR .	4	PROGRAMAS DE TEMPERATURA	24
UBICACIÓN DE MONTAJE	5	FUNCIONES AVANZADAS	25
RETIRE EL VIEJO TERMOSTATO	5	REEMPLAZO DE LAS BATERÍAS	33
INSTALE LA BASE DEL TERMOSTATO	6	ASISTENCIA TÉCNICA	34
INFORMACIÓN DEL CABLEADO	7	GARANTÍA LIMITADA	34
DIAGRAMAS DEL CABLEADO	9	AVISO SOBRE MERCURIO	34
OPCIONES DE INSTALACIÓN DE LOS COMPONENTES FÍSICOS	18		

ADVERTENCIA: Use sólo baterías alcalinas Energizer® o DURACELL®.

Energizer® es una marca registrada de Eveready Battery Company, Inc.

DURACELL® es una marca registrada de The Procter & Gamble Company

PRECAUCIONES Y ADVERTENCIAS:

- El termostato requiere baterías para funcionar y el fallo o rendimiento deficiente de las baterías puede afectar o impedir el correcto funcionamiento del termostato. Utilice sólo baterías alcalinas Energizer® o DURACELL® para todos los termóstatos LUXPRO que requieren baterías. ASEGÚRESE DE CAMBIAR LAS BATERÍAS AL MENOS UNA VEZ AL AÑO o cuando vea la indicación de LO BATT (BATERÍA BAJA) en la pantalla. No seguir correctamente las instrucciones de las baterías puede resultar en daños personales y/o materiales.
- La especificación eléctrica para este termostato es de 1.5 A por terminal, con una carga máxima total de 3.0 A para todas las terminales combinadas.
- El termostato contiene piezas que pueden desgastarse con el uso y son susceptibles a fallas si son sobrecargadas o utilizadas en una manera diferente a la indicada en la documentación.
- Revise regularmente las residencias desocupadas para asegurarse de que todos los sistemas estén operando correctamente.
- Revise cualquier sistema de calefacción/aire acondicionado incluyendo este producto antes de ponerlo en funcionamiento y en intervalos regulares.
- Interferencia eléctrica, electricidad estática, fallo o rendimiento de bajo nivel de las baterías, defectos de cableado en la instalación y/o características de los dispositivos de calefacción, ventilación y aire acondicionado que estén conectados pueden impedir que el sistema regule la calefacción y el enfriamiento como estaba previsto.
- El termostato es un dispositivo sensible y dejar caer el producto puede dañar componentes cruciales. Si deja caer el producto o si lo agita violentamente durante el transporte o instalación, deberá ser reemplazado inmediatamente.
- Personas con limitaciones físicas o mentales pueden no ser capaces de responder rápidamente al mal funcionamiento del sistema de calefacción/aire acondicionado.
- Todos los residentes deben ser conscientes de la posibilidad del mal funcionamiento en cualquier sistema que podría generar calefacción o refrigeración continua y deben estar familiarizados con la operación y ubicación del interruptor on/off (encendido/apagado) del aparato de calefacción/enfriamiento.
- Lea el manual de instrucciones completamente antes de instalar el termostato. Si no comprende las instrucciones de instalación en su totalidad, consulte a un técnico de climatización calificado o a un electricista.

P721UTa

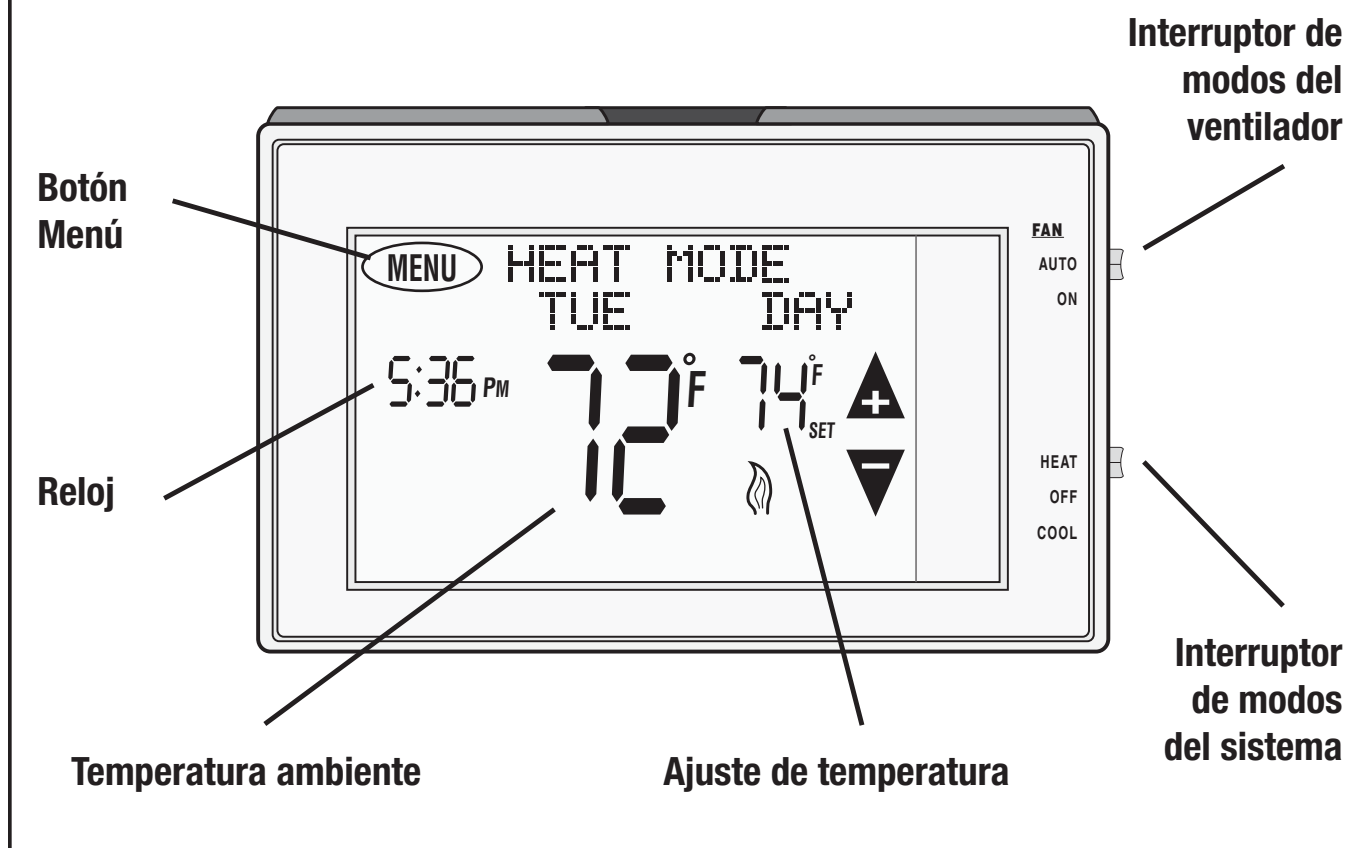

COMPATIBILIDAD DEL SISTEMA:

La especificación eléctrica para este termostato es de 1.5 A por terminal, con una carga combinada total máxima de 3.0 A para todas las terminales combinadas.

COMPATIBLE CON:

- La mayoría de los sistemas de calefacción o aire acondicionado de 24 voltios
- Sistemas de calefacción de 1 ó 2 fases / Sistemas de aire acondicionado de una sola fase: a gas, petróleo o eléctricos
- Sistemas de calefacción de 1 ó 2 fases / Sistemas de aire acondicionado de una sola fase: bombas de calor
- Válvulas de zona hidrónicas de 3 cables (de agua caliente)
- Sistemas de calefacción de milivoltios a gas

NO COMPATIBLE CON:

- Sistemas de voltaje de línea de 120/240 VCA (sin transformador). Consulte con su distribuidor LUXPRO sobre los termostatos que sirven para controlar estos sistemas.

CARACTERÍSTICAS:

- 1 ó 2 fases de calefacción/1 fase de enfriamiento, programación para 7 días
- Compatibilidad universal para todos los tipos de sistemas
- Se puede programar cada día de la semana por separado
- Se usa mediante un menú, incorporado a una pantalla táctil fácil de usar
- Períodos por día (2 ó 4) que puede seleccionar el usuario
- Funcionamiento programable o no programable que puede seleccionar el usuario
- Pantalla iluminada Luxlight® EL (Electro-luminiscente)
- Monitor de consumo de energía
- Temporizador programable de vida útil del filtro de aire
- Bloqueo de teclado programable para evitar usuarios no autorizados
- Mantenimiento de temperatura manual
- Mantenimiento de vacaciones ajustable (de 1 a 30 días)
- Anulación temporal del ajuste de temperatura
- Diferencial de temperatura ajustable / velocidad de ciclo
- Configuración ajustable de Compensación para la segunda fase de calefacción
- Calibración de la temperatura por parte del usuario
- Topes máximos modificables de la temperatura establecida para calor/frío
- Procedimiento de recuperación inteligente
- Doble alimentación (alimentación por baterías y/o sistema de 24 Voltios)
- Almacenamiento en memoria sin necesidad de baterías
- Pantalla de temperatura en grados C/F
- Pantalla de reloj de 12/24 horas
- Demora temporal seleccionable entre 5/2 minutos para la protección del equipo

HERRAMIENTAS QUE PUEDE NECESITAR:

- Destornillador
- Pela cables
- Cortador de cables
- Taladro con brocas variadas (sólo en nuevas instalaciones)

UBICACIÓN DE MONTAJE:

En instalaciones que son de reemplazo, monte el nuevo termostato en el lugar del anterior, a menos que las condiciones que se mencionan a continuación indiquen lo contrario. En las nuevas instalaciones, siga estas pautas generales:

1. Coloque el termostato en una pared interior, a aproximadamente 5 pies (1.5 m) del piso.
2. No instale el termostato donde haya poca circulación de aire como en una esquina, un hueco o detrás de una puerta que suela estar abierta.
3. No instale el termostato donde puedan presentarse condiciones inusuales de calefacción o enfriamiento como: la luz solar directa, sobre una lámpara, un televisor o un radiador, o contra una pared que esté cerca de una puerta exterior o de una ventana.
4. No lo instale en un ambiente húmedo, ya que esto podría generar corrosión que acortaría la vida útil del termostato.
5. Si todavía están en curso trabajos de pintura o construcción, cubra el termostato completamente o espere hasta que estos trabajos hayan finalizado antes de la instalación.

ADVERTENCIA:

Todo el cableado debe cumplir con los códigos locales y ordenanzas que existen en su ubicación particular.

RETIRE EL VIEJO TERMOSTATO:

1. Desconecte la electricidad de todos los componentes de calefacción y enfriamiento. No la conecte hasta que el trabajo se haya completado.
2. Retire la parte frontal de su viejo termostato para ver las conexiones de los cables.
3. Anote las letras impresas cerca de cada terminal del cable que se utilice y también el color de cada uno de los cables que estén conectados a la terminal. También se incluyen etiquetas autoadhesivas para cables.
4. Retire cuidadosamente los cables uno a uno y dóblelos de manera que no caigan dentro de la pared. No permita que los extremos desnudos de los cables se toquen entre sí.
5. Afloje los tornillos de montaje del termostato viejo y retírelo de la pared con cuidado.



INSTALE LA BASE DEL TERMOSTATO:

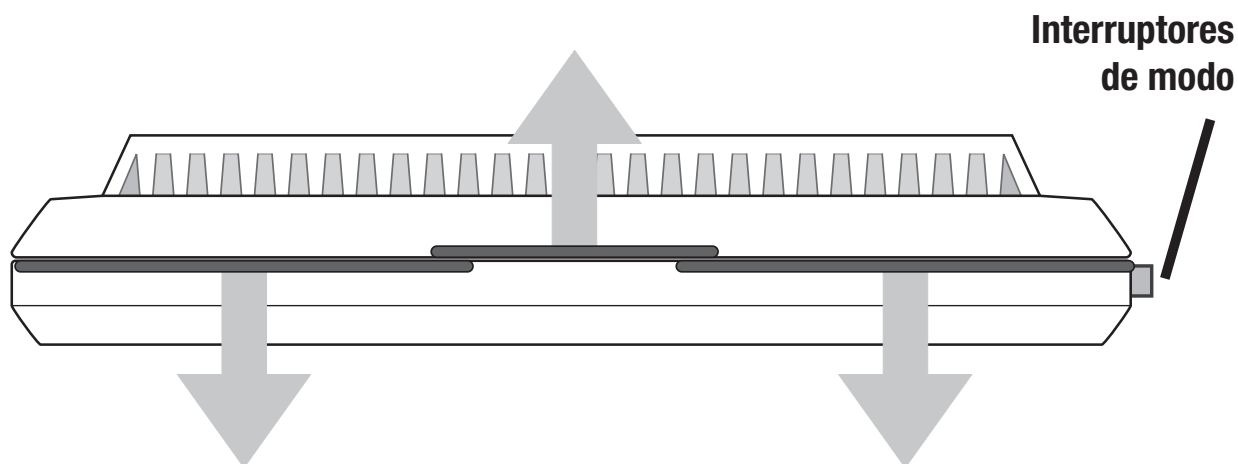

VISTA SUPERIOR DEL TERMOSTATO

1. Pele el aislamiento del cable dejando sólo 3/8 pulgadas (9.5 mm) de cable pelado en los extremos y limpie la corrosión visible.
2. Rellene la abertura de la pared con un aislante no inflamable para evitar que las corrientes afecten el normal funcionamiento del termostato.
3. Separe el nuevo termostato del receptáculo utilizando su dedo pulgar e índice. Haga presión en la dirección opuesta para liberar las lengüeta en la parte superior del receptáculo, en las direcciones que aparecen en el diagrama que se muestra arriba.
4. Guíe los cables a través de la abertura hacia la plataforma de base de su nuevo termostato y sostenga la base contra la pared. Intente alinear con los agujeros para tornillos del termostato anterior y coloque los tornillos de montaje.
5. Si no pueden utilizarse los agujeros viejos, mantenga la base del termostato contra la pared derecha y nivelada (coloque la base de la manera que luzca mejor) y marque el lugar donde deberán hacerse los nuevos agujeros para los tornillos. Una la base a la pared con los tornillos incluidos (utilice los taquetes de plástico que vienen incluidos de ser necesario, cuando instale el termostato contra una pared en seco o drywall).

INFORMACIÓN DEL CABLEADO:

CONEXIÓN DE LOS CABLES:

Cuando conecte los cables al termostato, asegúrese de que los extremos de cable pelado se mantengan TODOS en dirección al bloque terminal mientras se ajusta el tornillo.

AVISO SOBRE LA PLACA DE LA BASE DE LOS CABLES:

Este modelo de termostato es parte de una familia de modelos similares que tienen el mismo aspecto visual en general. A pesar de que esta placa de la base puede parecer la misma que las placas de base de otros modelos, las conexiones de cableado pueden tener diferentes letras de terminales para diferentes propósitos. Por favor, no intercambie las placas posteriores y/o mitades frontales del termostato con las de otros modelos de aspecto similar. Si lo hace, puede causar una operación de calentamiento y/o enfriamiento no deseada.

NOTAS DEL DIAGRAMA DEL CABLEADO:

(Importante, por favor lea todas las notas antes de conectar los cables)

- Si la información que se proporciona en los siguientes diagramas de cableado no representa o no coincide claramente con la configuración de su sistema, por favor consulte la sección "ASISTENCIA TÉCNICA" de este manual y comuníquese con nosotros **antes** de retirar cualquier cable de su termostato.
- Todos los cables marcados con líneas punteadas que se muestran en los diagramas de cableado son opcionales o su uso depende del tipo o marca de su sistema específico. Por ejemplo: El diagrama #1 muestra el cable del ventilador como opcional. Si su sistema no cuenta con un ventilador, entonces no se usará esta terminal.
- Las letras de las terminales que se muestran en negro representan las aplicaciones de cableado típicas. Según la marca de su sistema o termostato específico, puede que las letras de las terminales no coincidan exactamente. Las letras de las terminales que se muestran en gris representan otras posibles designaciones de cableado que podría observar en las terminales de su termostato actual.
- La terminal "C" opcional se usa para proporcionar energía al termostato por medio del sistema de 24 voltios, usando el cable Común del Sistema. Ésta se puede usar sola o además de la instalación de baterías a modo de respaldo. NOTA: la conexión del cable Común del Sistema con el termostato no es necesaria para que la calefacción y el enfriamiento funcionen correctamente.
- Si tanto el cable "Y" como el "C" están presentes en su viejo termostato, entonces es más probable que el "C" sea el cable Común del Sistema.
- Para los sistemas de bombas de calor, use la terminal "O" o la terminal "B" en este termostato, pero no ambas. Si tanto el cable "O" como el "B" están presentes en el viejo termostato, es probable que el "B" sea el cable común del sistema y pueda conectarse a la terminal "C". Conectar el cable común del sistema a esta terminal "B" puede dañar el termostato e incluso su sistema de calefacción y enfriamiento.
- Algunos sistemas de bomba de calor tienen un cable para calefacción eléctrica AUX. (habitualmente W2) y también un cable autónomo para la calefacción eléctrica de Emergencia (habitualmente, E). Este termostato usa la terminal W2 para calefacción AUX y de Emergencia. Desprenda su cable "E" y confirme que todos los componentes funcionen sin él.
- Si está reemplazando un viejo termostato que cuenta con un reloj mecánico, puede haber **dos** cables marcados como "C" para el encendido del reloj. Desprenda estos cables y no los conecte a la terminal "C" de este termostato.

DIAGRAMAS DEL CABLEADO:

DIAGRAMA	TIPO DE SISTEMA / DESCRIPCIÓN	PÁGINA Nº
#1	CONVENCIONAL: CALEFACCIÓN..... 1 FASE O 2 FASES 2, 3, 4, 5 CABLES	10
#2	CONVENCIONAL: CALEFACCIÓN..... VÁLVULA DE ZONA DE 3 CABLES 3, 4 CABLES	11
#3	CONVENCIONAL: ENFRIAMIENTO..... 1 FASE 3, 4 CABLES	12
#4	CONVENCIONAL: CALEFACCIÓN Y AIRE ACONDICIONADO CALEFACCIÓN DE 1 FASE 4, 5 CABLES	13
#5	CONVENCIONAL: CALEFACCIÓN Y AIRE ACONDICIONADO CALEFACCIÓN DE 2 FASES 5, 6 CABLES	14
#6	CONVENCIONAL: CALEFACCIÓN Y AIRE ACONDICIONADO DOS TRANSFORMADORES 5, 6 CABLES	15
#7	BOMBA DE CALOR: CALEFACCIÓN Y AIRE ACONDICIONADO SÓLO FASE ÚNICA 4, 5 CABLES	16
#8	BOMBA DE CALOR: CALEFACCIÓN Y AIRE ACONDICIONADO CON CALEFACCIÓN AUX./DE EMERGENCIA 5, 6 CABLES	17

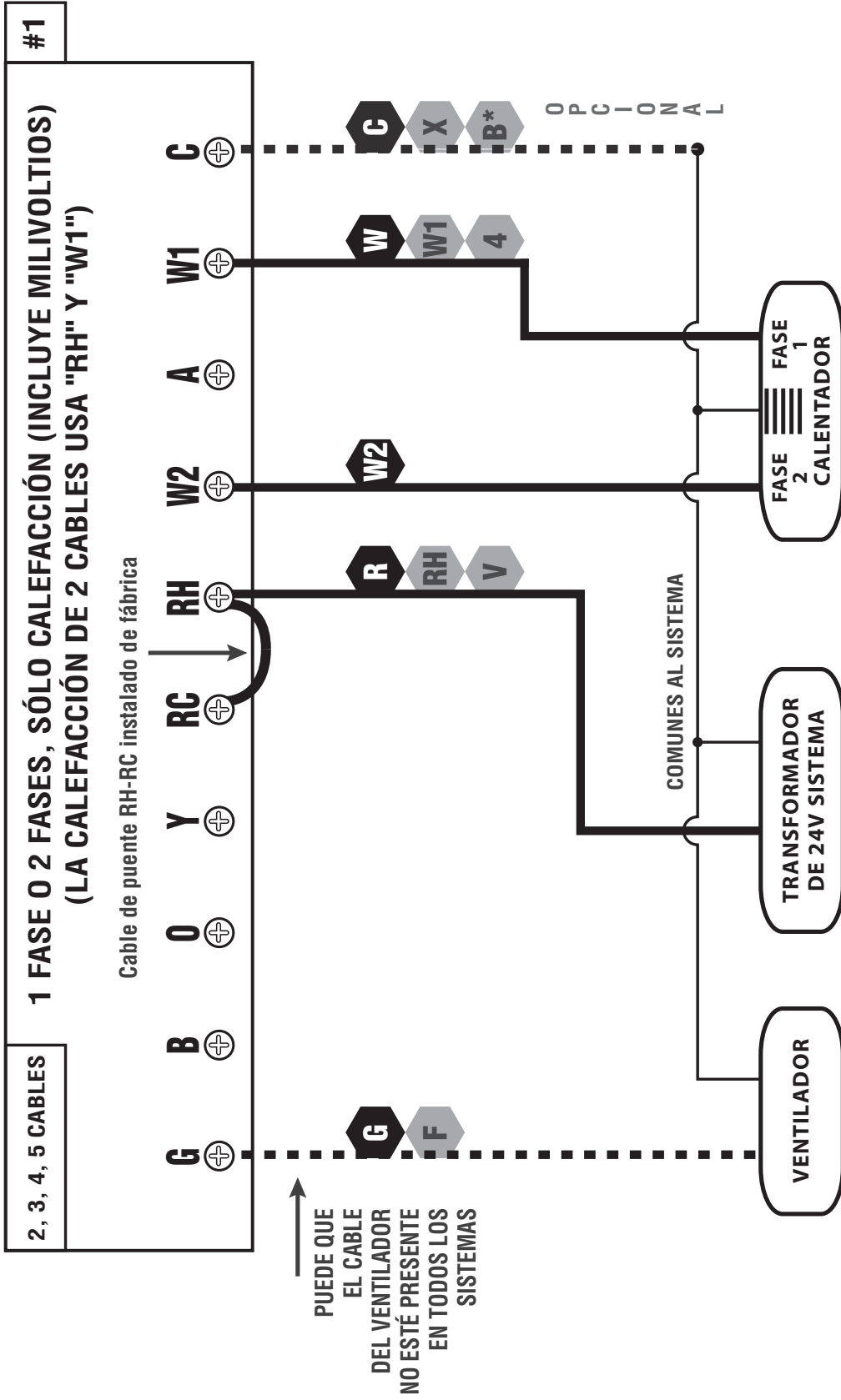

NOTA: LAS LETRAS NEGRAS DE LAS TERMINALES SON TÍPICAS, LAS LETRAS GRISAS DE LAS TERMINALES SON ESPECÍFICAS DE CADA MARCA

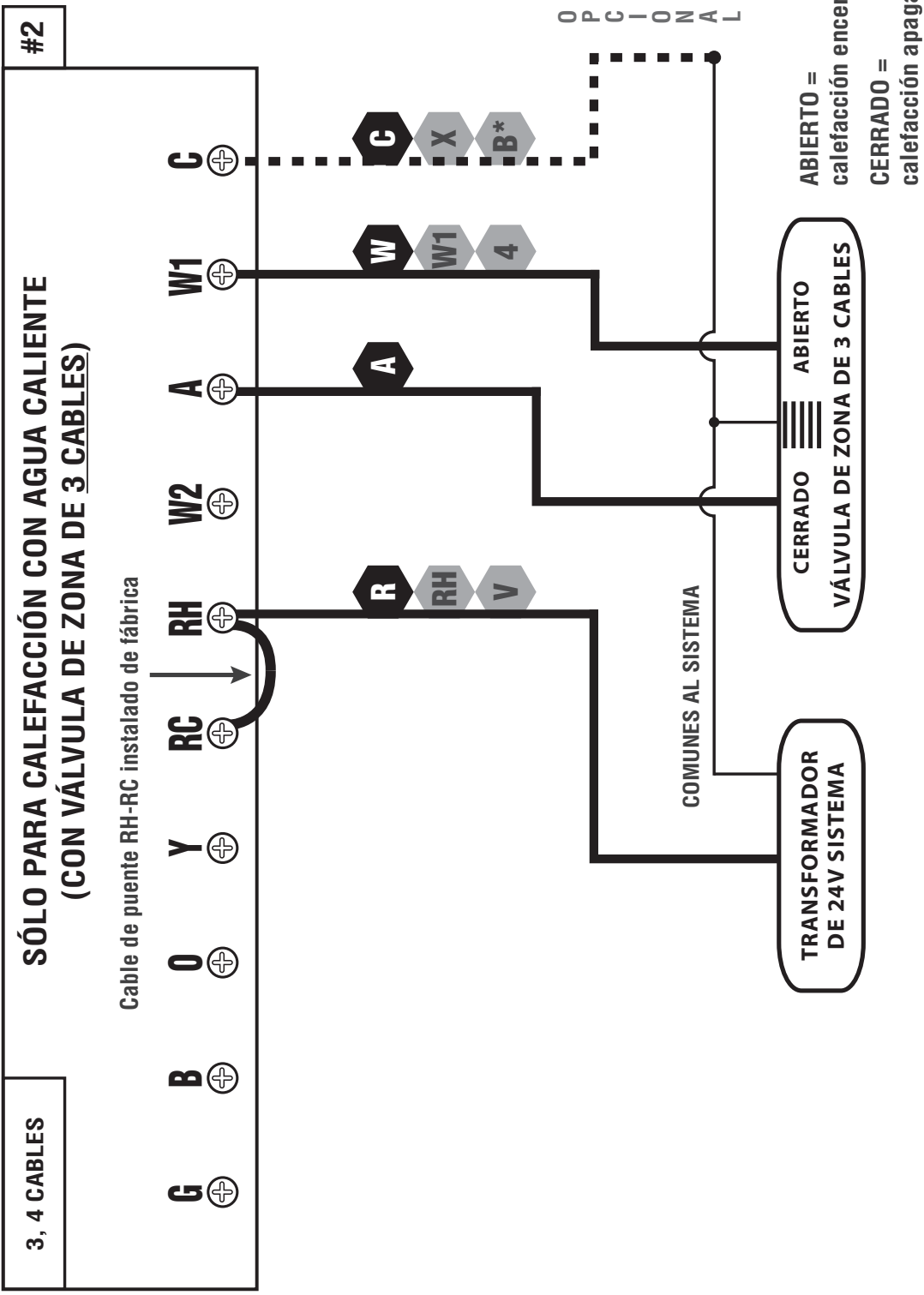

NOTA: LAS LETRAS NEGRAS DE LAS TERMINALES SON TÍPICAS, LAS LETRAS GRISAS DE LAS TERMINALES SON ESPECÍFICAS DE CADA MARCA

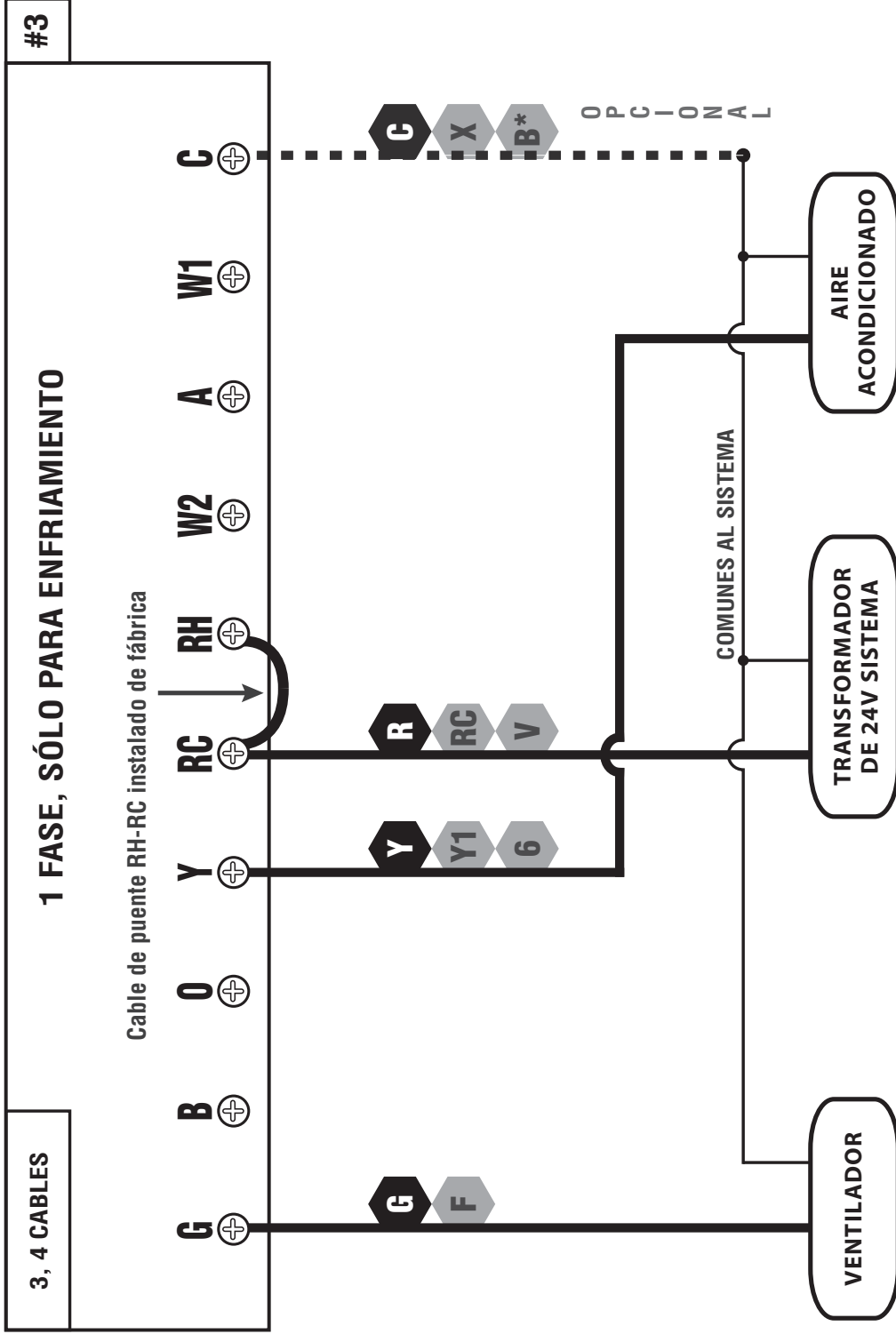

NOTA: LAS LETRAS NEGRAS DE LAS TERMINALES SON TÍPICAS, LAS LETRAS GRISES DE LAS TERMINALES SON ESPECÍFICAS DE CADA MARCA

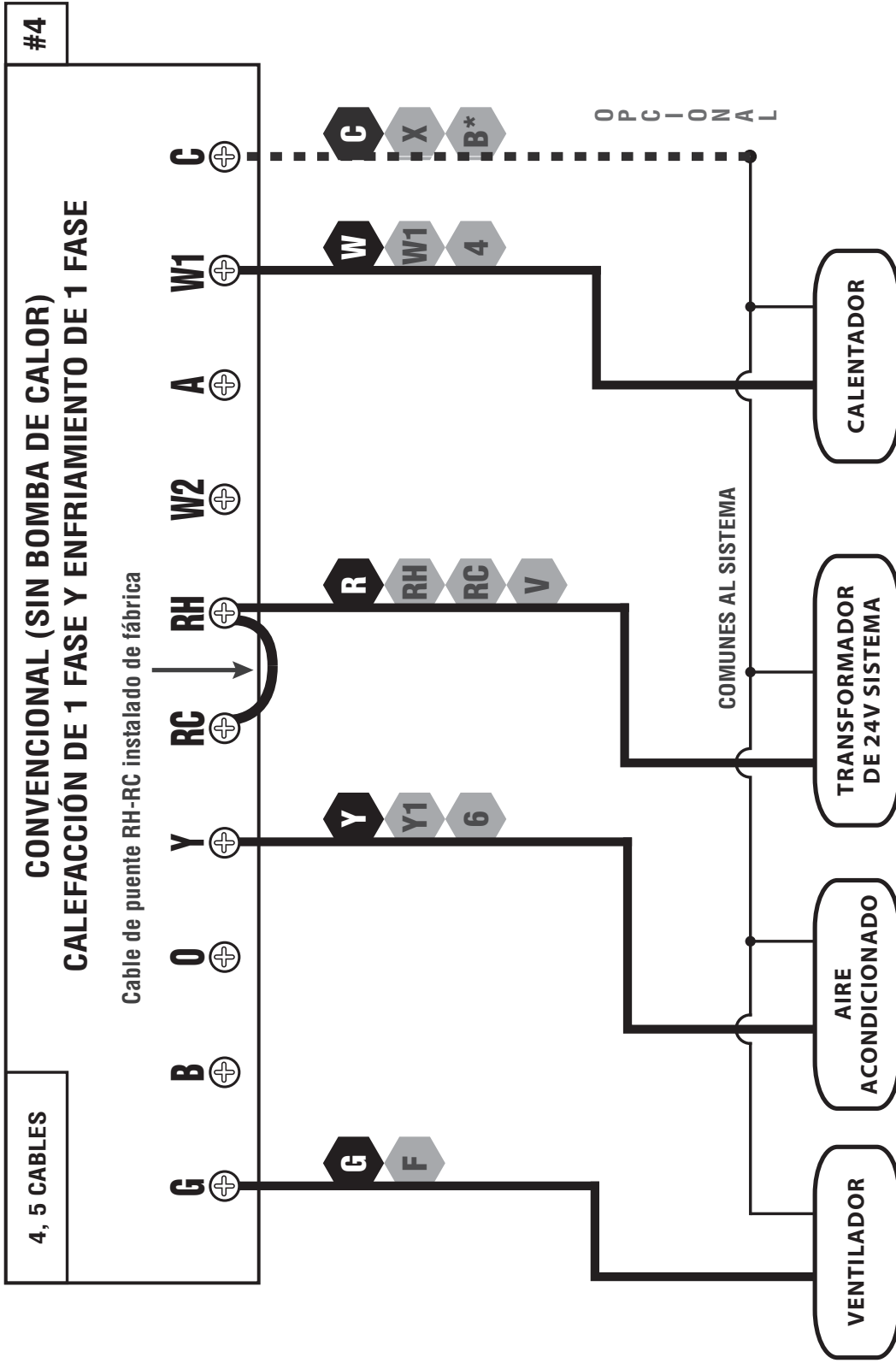

NOTA: LAS LETRAS NEGRAS DE LAS TERMINALES SON TÍPICAS, LAS LETRAS GRISAS DE LAS TERMINALES SON ESPECÍFICAS DE CADA MARCA

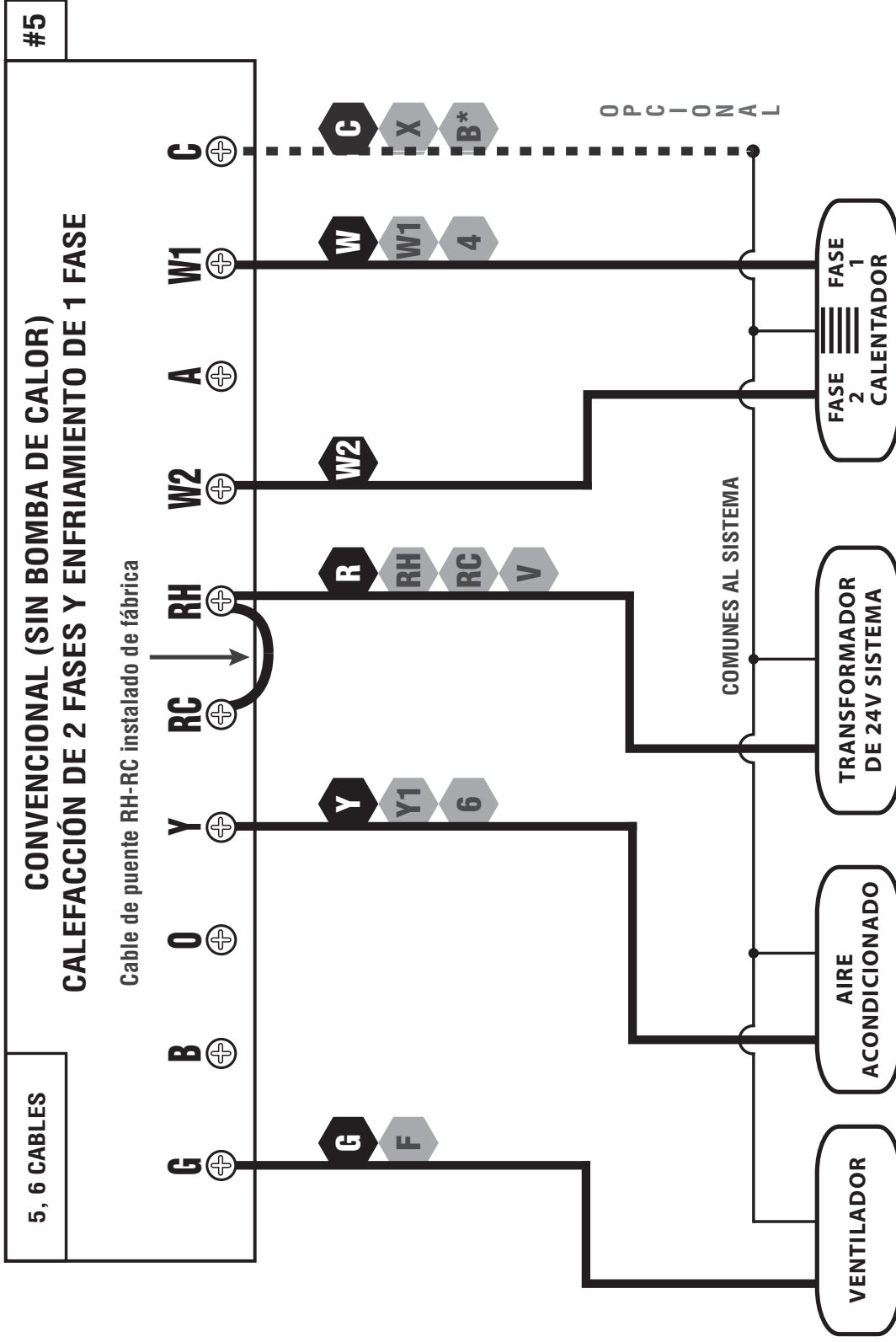

NOTA: LAS LETRAS NEGRAS DE LAS TERMINALES SON TÍPICAS, LAS LETRAS GRISES DE LAS TERMINALES SON ESPECÍFICAS DE CADA MARCA

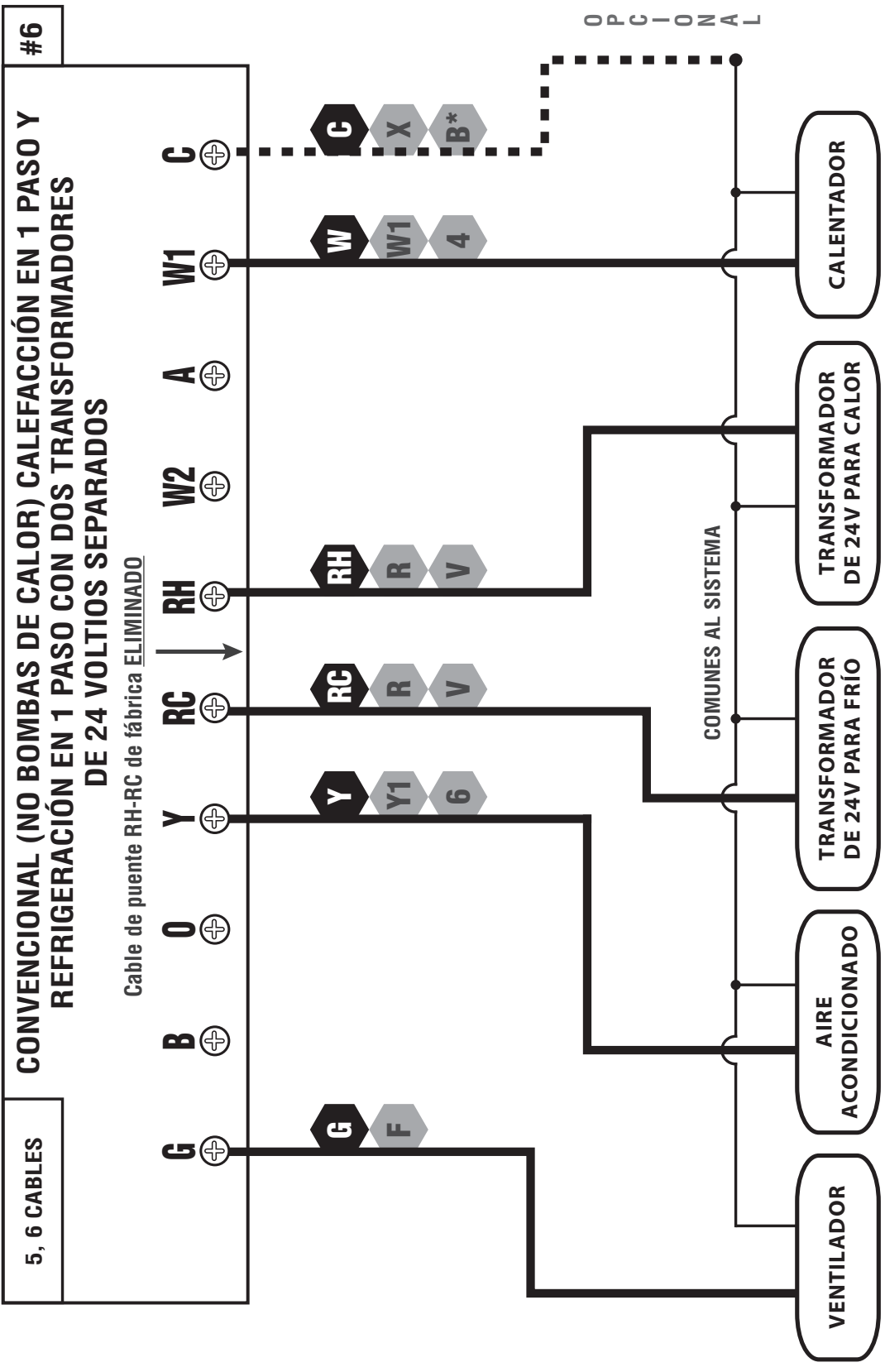

NOTA: LAS LETRAS NEGRAS DE LAS TERMINALES SON TÍPICAS, LAS LETRAS GRISES DE LAS TERMINALES SON ESPECÍFICAS DE CADA MARCA

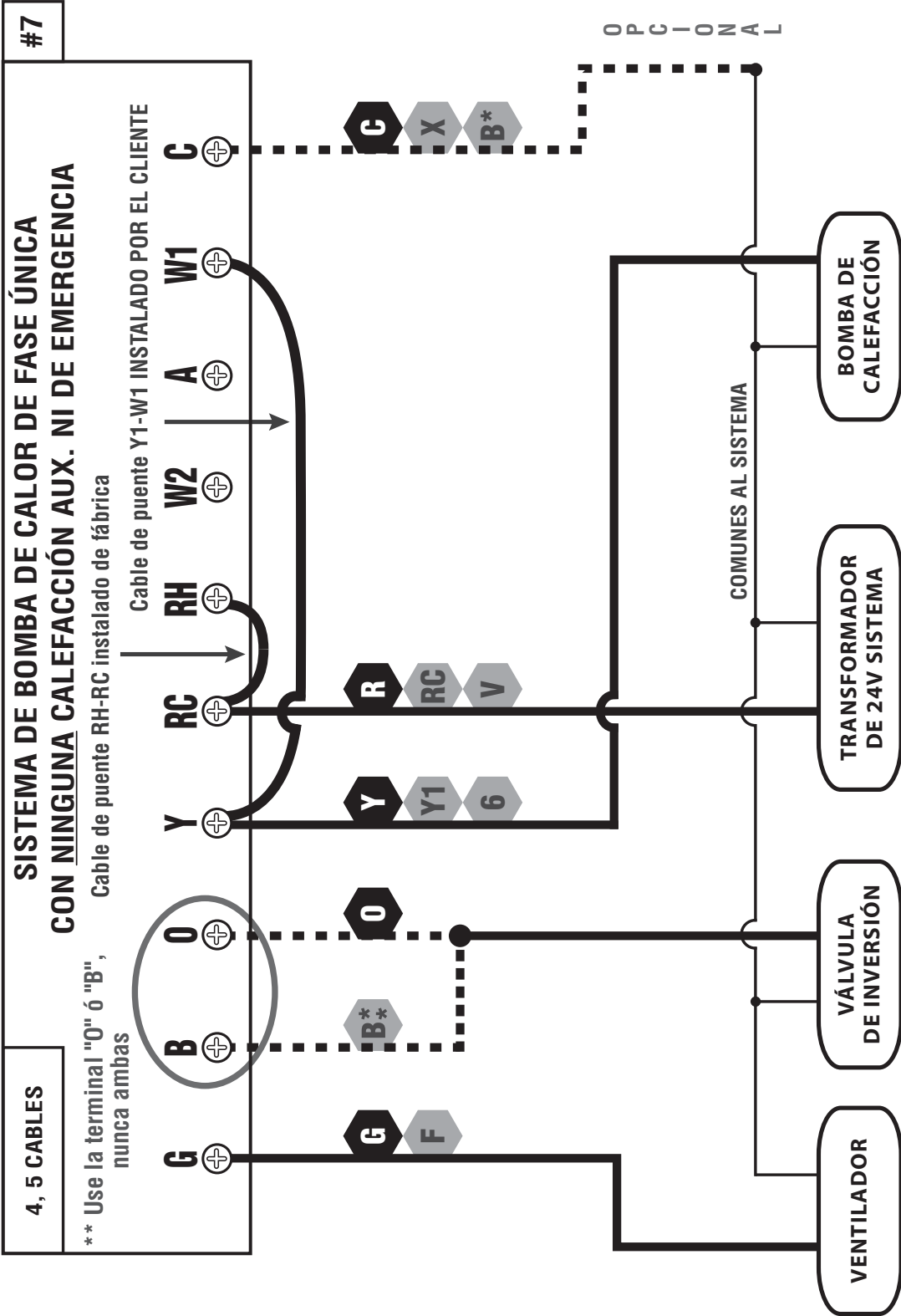

NOTA: LAS LETRAS NEGRAS DE LAS TERMINALES SON TÍPICAS, LAS LETRAS GRISES DE LAS TERMINALES SON ESPECÍFICAS DE CADA MARCA

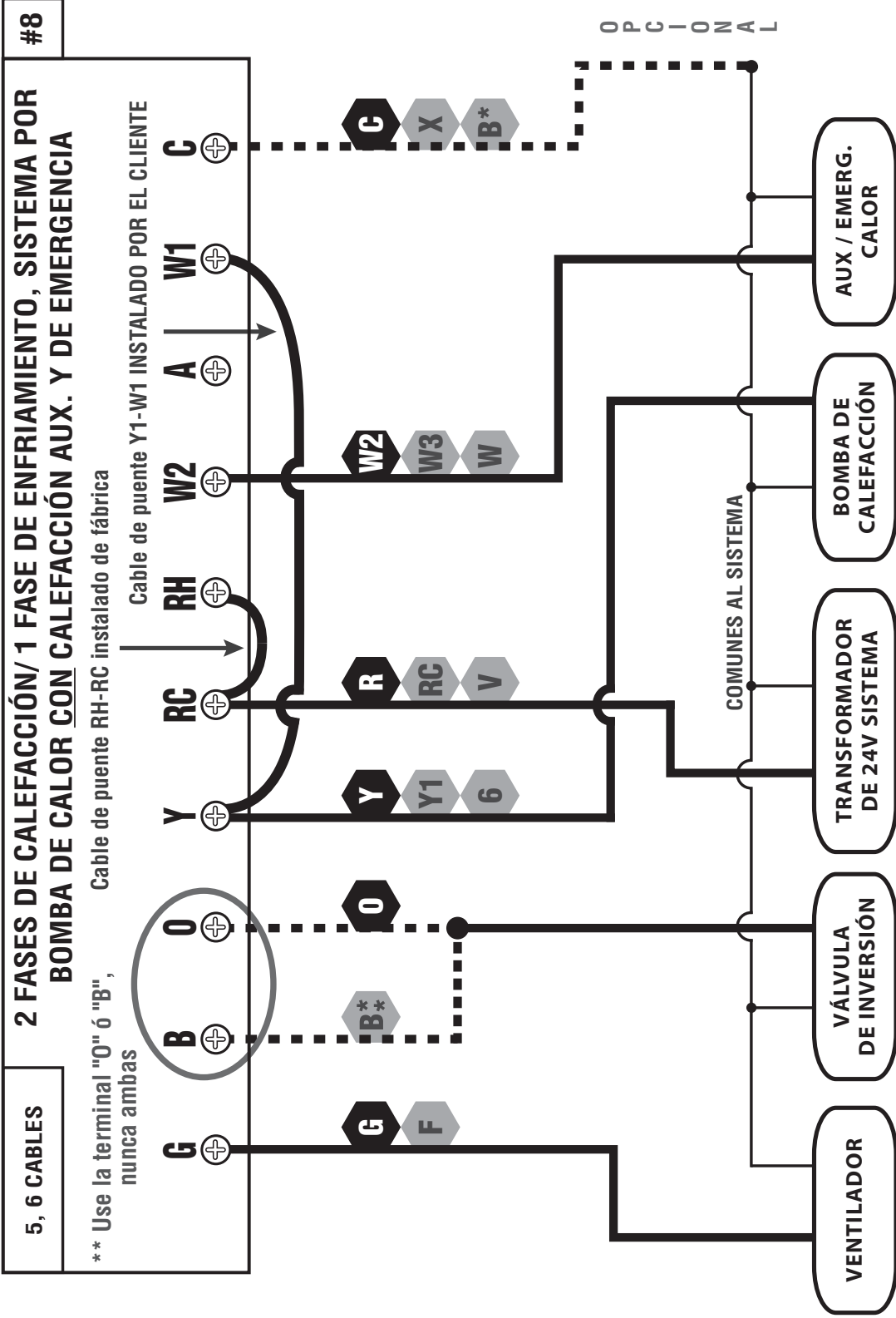

NOTA: LAS LETRAS NEGRAS DE LAS TERMINALES SON TÍPICAS, LAS LETRAS GRISES DE LAS TERMINALES SON ESPECÍFICAS DE CADA MARCA

OPCIONES DE INSTALACIÓN DE LOS COMPONENTES FÍSICOS:

En la tarjeta de circuitos del termostato, hay una hilera de interruptores DIP, etiquetados con los números 1 al 7. La posición de estos interruptores determinará cómo funciona el termostato y, además, cómo se transmite la información a la pantalla LCD. Si hace cambios en estas opciones, los cambios no se reconocen a menos que: cambie la posición del interruptor en modo HEAT/OFF/COOL (CALEFACCIÓN/APAGADO/ENFRIAMIENTO) o que presione el botón "HW RST" (reinicio del hardware) en la tarjeta de circuitos. El uso de este botón se describe en mayor detalle en la sección "FUNCIONES AVANZADAS" de este manual.

Estos interruptores de opciones son muy pequeños y deben moverse cuidadosamente usando objetos tales como: destornilladores de anteojos, bolígrafo de precisión, palillo o un objeto similar. En la siguiente lista, se describen las opciones disponibles para cada interruptor de opciones:



7

1

INTERRUPTOR #1 (SISTEMA): [OFF/RIGHT = FURN (APAGADO/DERECHA = HORNO), predeterminado] Este ajuste se usa para casi todos los sistemas de calefacción que no sean bombas de calor. Algunos ejemplos para este ajuste serían: caldera a gas natural, calefacción por zócalo radiante y calefacción por aceite. [ON/LEFT (ENCENDIDO/IZQUIERDA) = HP] Use este ajuste si tiene una unidad de bomba de calor (que se ve exactamente igual a una unidad exterior de aire acondicionado, pero se utiliza tanto para enfriamiento como para calefacción).

INTERRUPTOR #2 (TIPO): [OFF/RIGHT (APAGADO/DERECHA) = PROG, predeterminado] El termostato controla la temperatura ambiente siguiendo los períodos de los programas de temperatura que haya configurado en base a su rutina diaria. [ON/LEFT (ENCENDIDO/IZQUIERDA) = MAN] El termostato funciona manualmente exactamente igual que un modelo mecánico o no programable. Este método de funcionamiento es muy básico y sólo muestra la temperatura ambiente y la temperatura establecida; no hay programas de temperatura, días de la semana u horarios.

INTERRUPTOR #3 (PERÍODOS): [OFF/RIGHT (APAGADO/DERECHA) = 4, predeterminado] El termostato utiliza cuatro períodos de programas de temperatura en el modo de calefacción y enfriamiento (MORN (MAÑANA), DAY (DÍA), EVE (TARDE) y NITE (NOCHE)). Cada período tiene una temperatura de inicio y una temperatura establecida por separado. [ON/LEFT (ENCENDIDO/IZQUIERDA) = 2] El termostato funciona de la misma manera que en el caso anterior, sin embargo, hay sólo dos períodos de programas de temperatura para calefacción y enfriamiento (DAY (DÍA) y NITE (NOCHE)). Esto puede ser más recomendable si usted está en casa habitualmente durante la mañana y sólo necesita que la temperatura establecida sea diferente mientras usted duerme.

INTERRUPTOR #4 (ESCALA): [OFF/RIGHT (APAGADO/DERECHA) = F, predeterminado] Todos los valores de temperatura se muestran usando la escala en grados Fahrenheit. [ON/LEFT (ENCENDIDO/IZQUIERDA) = C] Esta configuración muestra todos los valores de temperatura usando la escala Celsius.

INTERRUPTOR #5 (HORA): [OFF/RIGHT (APAGADO/DERECHA) = 12 HR, predeterminado] Esta configuración muestra los horarios y los valores de la hora de inicio de los períodos de los programas de temperatura en la pantalla usando los valores AM y PM estándar de los Estados Unidos. [ON/LEFT (ENCENDIDO/IZQUIERDA) = 24 HR] Esta configuración muestra el reloj y los valores de la hora de inicio de los programas de temperatura utilizando el formato de tiempo militar de 24 HR (17:30 horas, 22:00 horas, sin usar AM/PM).

INTERRUPTOR #6 (DEMORA): [OFF/RIGHT (APAGADO/DERECHA) = 5 MIN, predeterminado] Esto determina la cantidad de tiempo mínima que el Calefactor o Enfriador deben permanecer encendidos u apagados, antes de que cambie automáticamente al estado On (encendido) u Off (apagado). Esta demora interna evita la formación de ciclos rápidos de su sistema y proporciona protección al equipo para las unidades de enfriamiento. El ajuste de 5 minutos es adecuado para la mayoría de las aplicaciones. [ON/LEFT (ENCENDIDO/IZQUIERDA) = 2 MIN] Si siente que su sistema puede necesitar ciclos más frecuentes que lo que vaya a permitir el termostato, entonces puede usar la configuración de 2 minutos.

INTERRUPTOR #7 (RECUPERACIÓN): [OFF/RIGHT (APAGADO/DERECHA) = DISABLE (DESACTIVAR), predeterminado] La función Recuperación Temprana afecta las transiciones del termostato que van desde un período de programa determinado (DÍA y NOCHE), hasta una temperatura del período del programa de confort (MAÑANA y NOCHE), cuando se han implementado programas de temperatura diarios a seguir. Cuando esta función está desactivada, el termostato hace un cambio de la temperatura establecida al comienzo de la hora de inicio del próximo período. [ON/LEFT (ENCENDIDO/IZQUIERDA) = ENABLE (ACTIVAR)] La función Recuperación Temprana calculará la capacidad de su sistema y encenderá la calefacción o enfriamiento con antelación, para que la temperatura de su hogar llegue al ajuste deseado lo más cerca posible del comienzo del período. Durante el tiempo en que el termostato está realizando una recuperación, aparecen las palabras "IN RECOVERY" (EN RECUP) arriba de la pantalla, alternando con el modo del sistema actual.

INTERRUPTOR CORREDIZO DE GAS/ELÉCTRICO (FUNCIONAMIENTO DEL VENTILADOR):

Este interruptor es un componente físico que se encuentra solo en la tarjeta de circuitos y es mucho más grande que los interruptores DIP indicados arriba.

[UP (ARRIBA) = GAS, ajuste predeterminado] Este ajuste permite que el sistema de calefacción controle automáticamente al ventilador. Los sistemas que usarían habitualmente la configuración "GAS" serían: gas natural, propano u hornos de aceite. Esta configuración no surte ningún efecto en el funcionamiento del modo Enfriamiento.

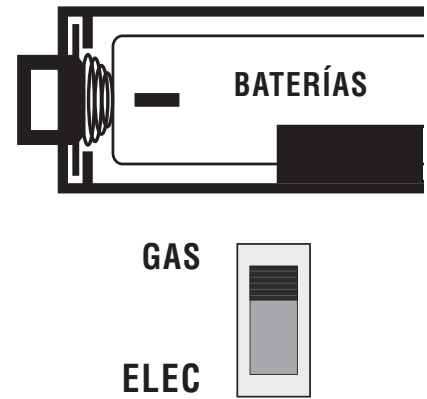

[DOWN (ABAJO) = ELÉCTRICO / BC] Este ajuste pone en funcionamiento el ventilador del sistema cuando se requiere calor y se necesita para los sistemas de calefacción que no controlan su propio ventilador cuando sus termostatos funcionan en el modo HEAT (CALEFACCIÓN). Los sistemas de bombas de calor y las unidades que cuentan con un elemento de calefacción eléctrico suelen necesitar este ajuste.

COMPLETE LA INSTALACIÓN:

Una vez que se hayan establecido todas las opciones de los componentes físicos, instale dos baterías alcalinas nuevas Energizer® o DURACELL® tamaño "AA". Asegúrese de que las baterías estén instaladas en la dirección correcta, guiándose con las marcas en la bandeja de baterías. Si las baterías ya estuvieran instaladas antes de cambiar las opciones de configuración de los componentes físicos, cambie la posición del interruptor de Modos del Sistema HEAT/OFF/COOL (CALEFACCIÓN/APAGADO/ENFRIAMIENTO) para aceptar las nuevas configuraciones de los interruptores de opción para los componentes físicos.

ELEMENTOS DEL PANEL FRONTAL:

Estos dos elementos de abajo se encuentran a la derecha de la carcasa del termostato.

INTERRUPTOR DE MODO DEL SISTEMA HEAT/OFF/COOL

(CALEFACCIÓN/APAGADO/ENFRIAMIENTO): Ponga el interruptor en HEAT (CALEFACCIÓN) para controlar su sistema de calefacción y en COOL (ENFRIAMIENTO) para controlar su sistema de enfriamiento. La posición de OFF (APAGADO) deshabilitará las unidades de calefacción y de enfriado.

AUTO / ON (AUTOMÁTICO/ENCENDIDO), FAN MODE SWITCH (INTERRUPTOR DE MODO VENTILACIÓN): Cuando este interruptor está en AUTO, el ventilador (de existir en su sistema) se encenderá y apagará automáticamente mientras funcionen la calefacción o el enfriamiento. Cuando el interruptor esté en la posición ON (ENCENDIDO), el ventilador funcionará constantemente con o sin la solicitud de calefacción o enfriamiento, incluso cuando el interruptor de modos del sistema esté en la posición OFF (APAGADO).

NOTA: el interruptor para el modo de ventilador sólo trabaja si su sistema proporciona un cable para la terminal de cable "G" del termostato, para controlar el ventilador. El interruptor para modo de ventilador no afecta a los sistemas que no tienen un ventilador (por ejemplo un sistema radiador de agua caliente).

INSTRUCCIONES DE OPERACIÓN:

CONTENIDO DEL MENÚ DE LA PANTALLA TÁCTIL:

- ESTABLECER DÍA Y HORA
- ESTABLECER/REVISAR PROGRAMAS DE "CALEFACCIÓN/ENFRIAMIENTO" (no presente en el modo OFF (apagado))
- ESTABLECER/REVISAR USO DE FILTRO
- REVISAR USO DE ENERGÍA PARA "CALEFACCIÓN/ENFRIAMIENTO" (no presente en el modo OFF (apagado))
- ESTABLECER/REVISAR VALOR DE BALANCEO
- ESTABLECER CÓDIGO DE SEGURO DEL TECLADO (no presente en el modo OFF (apagado))
- ESTABLECER TOPE DE TEMPERATURA PARA "CALEFACCIÓN/ENFRIAMIENTO" (no presente en el modo OFF (apagado))
- TEMPERATURA REPROGRAMADA (no presente en el modo OFF (apagado))

ESTABLECER FECHA Y HORA: Presione una vez el botón MENÚ. El primer elemento que se muestra es "SET DAY/TIME" (ESTABLECER DÍA Y HORA), presione el botón OK (ACEPTAR). Con el día destellando, presione UP (ARRIBA) o DOWN (ABAJO) para establecer el día de la semana. Presione NEXT (SIGUIENTE) y el reloj comenzará a destellar. Use UP o DOWN para establecer la hora, asegurándose de que la indicación de AM/PM sea la correcta. Mantener presionados los botones UP (ARRIBA) o DOWN (ABAJO) hará que los dígitos del reloj se desplacen rápidamente. Presione el botón EXIT (Salir) para volver a la pantalla de Operación Normal.

CALEFACCIÓN Y ENFRIAMIENTO: El funcionamiento básico de su sistema de calefacción o enfriamiento se puede activar mediante las opciones HEAT (CALEFACCIÓN) o COOL (ENFRIAMIENTO) que están en el interruptor de Modos del Sistema. Toque los dígitos de la Temperatura Establecida que están en la pantalla y comenzarán a destellar. Mientras destellan aquéllos, aparecerán también los botones UP (ARRIBA) y DOWN (ABAJO), que puede usar para ajustar la Temperatura Establecida actual. Al ser encendido por primera vez, el termostato seguirá una rutina de temperatura predeterminada de fábrica (se muestra a continuación), hasta que se ajuste el reloj.

PERIODO	MODO DE CALEFACCIÓN	MODO DE ENFRIAMIENTO
MAÑANA	6:00 AM 70 °F (21 °C)	6:00 AM 78 °F (26 °C)
DÍA	8:00 AM 62 °F (17 °C)	8:00 AM 82 °F (28 °C)
TARDE	6:00 PM 70 °F (21 °C)	6:00 PM 78 °F (26 °C)
NOCHE	10:00 PM 62 °F (17 °C)	10:00 PM 75 °F (24 °C)

Hay indicadores en pantalla que le muestran cuándo el termostato está intentando que se accionen la calefacción o enfriamiento. Con el interruptor de modos en posición Calefacción, aparecerá una llama en la pantalla. Una llama firme indica que el termostato no está intentando accionar el sistema de calefacción, mientras que una llama destellante significa que su sistema de calefacción debería estar ejecutándose. Con el interruptor de modos en posición Enfriamiento, aparecerá un copo de nieve en la pantalla. Un copo de nieve firme indica que el termostato no está intentando accionar el sistema de enfriamiento, mientras que un copo de nieve destellante significa que su sistema de enfriamiento debería estar ejecutándose.

CALEFACCIÓN DE EMERGENCIA: (Exclusivo para la configuración de bomba de calor). Mientras se encuentra en modo de Calefacción normal, presionando una vez el botón EMER se activará el modo de Calefacción de emergencia. Mientras se encuentra en Calefacción de Emergencia, la parte superior de la pantalla pasará de "Heat Mode" (Modo de Calefacción) a "Emer Heat" (Calefacción de Emergencia), y aparecerá recuadro marcado alrededor del botón EMER. Bastará que presione nuevamente el botón EMER para desactivar el modo de Calefacción de emergencia y regresar al modo de Calefacción normal. Si ocurre un apagón mientras se encuentra en modo de Calefacción de emergencia, el termostato se mantendrá en modo de Calefacción de emergencia incluso después de que regrese la energía.



**EMER. =
Encendido**



**EMER. =
Apagado**

El modo de calefacción de emergencia evitará que se encienda la primera fase del sistema de bomba de calor y solo usará la terminal de calefacción "W2" (Calefacción auxiliar) como fuente primaria de calefacción. Esto no sólo evitará que la bomba de calor derroche energía si las temperaturas externas son excesivamente bajas para brindar un funcionamiento eficiente, sino que también podría impedir que la bomba de calor se dañara si las temperaturas externas estuviesen por debajo de las recomendaciones del fabricante. Como cada bomba de calor tiene diferentes características de operación, debe consultar la folletería que haya sobre la bomba de calor para saber cuándo deshabilitarla y poner en funcionamiento el modo de calefacción de emergencia.

ILUMINACIÓN TRASERA DE LA PANTALLA DE LCD: La pantalla está iluminada para facilitar la lectura durante la noche o en lugares con muy bajos niveles de iluminación. Presionar cualquier sector del panel táctil iluminará la pantalla durante aproximadamente 10 segundos. Presionar cualquier botón de la pantalla mientras está encendida la luz reiniciará el temporizador de 10 segundos, lo cual hará que la pantalla permanezca iluminada otros 10 segundos.

ANULACIÓN DEL AJUSTE DE TEMPERATURA: Mientras la pantalla está en Operación Normal, la temperatura establecida se puede modificar temporalmente presionando los dígitos de Temperatura Establecida, luego presionando los botones UP (ARRIBA) o DOWN (ABAJO). La temperatura establecida volverá al valor programado almacenado en la memoria cuando se llegue a la hora de inicio del siguiente período del programa (Morn, Day, Eve, Nite / Mañana, Día, Tarde, Noche). Mientras esté en curso una Anulación Temporal, la pantalla mostrará las palabras "HEAT OVRIDE" (ANULACIÓN DE CALEFACCIÓN) o "COOL OVRIDE" (ANULACIÓN DE ENFRIAMIENTO). La Anulación se puede cancelar presionando el botón HOLD (MANTENIMIENTO) dos veces o moviendo el interruptor de modos a la posición OFF (APAGADO), para que haya una breve pausa, y luego volver a la posición HEAT (CALEFACCIÓN) o COOL (ENFRIAMIENTO). Cuando se encuentra en modo de Operación Normal, la pantalla debería mostrar "HEAT MODE" (MODO DE CALEFACCIÓN) o "COOL MODE" (MODO DE ENFRIAMIENTO).

TIEMPO MÍNIMO DE FUNCIONAMIENTO: El termostato tiene una demora interna de 5 minutos entre cada activación de carga de encendido o apagado para evitar daños al sistema de calefacción o enfriamiento, que pueden ocurrir como consecuencia de cambios muy frecuentes en los ciclos. Si la calefacción o el enfriamiento no ocurren inmediatamente después de cambiar la temperatura establecida, espere por lo menos 5 minutos y el sistema debería reanudar su funcionamiento normal.

MANTENIMIENTO DE TEMPERATURA: El mantenimiento de la temperatura se usa para mantener una temperatura establecida. Una vez que se inicia un Hold (Mantenimiento), el termostato mantendrá indefinidamente la temperatura establecida. Se puede usar un Mantenimiento por vez durante días, semanas e incluso meses, siempre y cuando el termostato tenga suficiente energía. Para ingresar el modo en "Hold" (Espera): presione el botón "HOLD" una vez y aparecerán las palabras "HEAT HOLD" (Calefacción en Espera) o "COOL HOLD" (Fresco en Espera) en la pantalla y aparecerá además un recuadro marcado alrededor del botón "HOLD" (Espera). Para cancelar un Hold (Mantenimiento), presione nuevamente el botón HOLD. Si se corta completamente la energía durante un Mantenimiento de Temperatura, el termostato seguirá en el modo Mantenimiento, inclusive cuando reanude el suministro eléctrico.



**HOLD =
Encendido**



**HOLD =
Apagado**

NOTA: si tiene pensado dejar el termostato en modo Mantenimiento durante un período prolongado (sin ninguna supervisión), se recomienda instalar baterías alcalinas de tipo "AA" Energizer® o DURACELL® "AA" antes de ausentarse para garantizar un funcionamiento seguro de su sistema de calefacción y enfriamiento.

AVISO SOBRE ESTÁTICA: Este termostato está protegido contra pequeñas descargas electrostáticas normales; sin embargo, para reducir el peligro de dañar la unidad en climas extremadamente secos, toque un objeto metálico conectado a tierra antes de tocar el termostato.

PROGRAMACIÓN DE LA TEMPERATURA:

En forma predeterminada, este termostato tiene 4 períodos de programas distintos tanto para el modo Calefacción como para el modo Enfriamiento: MORN, DAY, EVE y NITE (MAÑANA, DÍA, TARDE y NOCHE). Cada periodo termina a la hora en que comienza el siguiente. Los programas de calor se establecen en el modo HEAT y los programas de frío, en el modo COOL.

NOTA: Si el termostato está configurado para usar sólo 2 períodos por día en lugar de 4 (OPCIONES DE CONFIGURACIÓN DE COMPONENTES FÍSICOS), el termostato sólo usará los períodos para día (DAY) y noche (NITE). Los períodos MORN (MAÑANA) y EVE (TARDE) no se ven en la pantalla.

Estos son algunos ejemplos en modo Calefacción. La programación en el modo Enfriamiento se hace exactamente de la misma manera, pero con el interruptor de Modos del Sistema en la posición Cool (Enfriamiento).

PROGRAMAS CON TEMPERATURA ESTABLECIDA: Pulse el botón MENÚ, luego pulse el botón SCROLL (DESPLAZAMIENTO) hasta que aparezca "SET/REVIEW HEAT PROGMS" (ESTABLECER/REVISAR PROGRAMAS DE CALEFACCIÓN), a continuación pulse el botón OK (ACEPTAR) para ingresar a la pantalla de programación. Use los botones UP (ARRIBA) y DOWN (ABAJO) para ajustar la hora de inicio para el período MORN (MAÑANA), luego presione NEXT (SIGUIENTE) para avanzar. Use los botones UP/DOWN (ARRIBA/ABAJO) para ajustar la temperatura establecida para el período MORN (MAÑANA), luego presione NEXT (SIGUIENTE) para avanzar. Ahora, ajuste la hora de inicio y la temperatura establecida para el período DAY (DÍA), oprimiendo NEXT (SIGUIENTE) luego de cada opción para continuar. Repita estos mismos pasos para ajustar las horas de inicio y las temperaturas de los periodos programados EVE (TARDE) y NITE (NOCHE).

Cuando haya finalizado el período NITE (NOCHE), el termostato pasará al martes y destellará la hora de inicio del período MORN (MAÑANA). Realice los mismos pasos que usó para configurar los períodos del día lunes, presionando NEXT (SIGUIENTE) para avanzar a través de cada valor que destella.

FUNCIÓN DE COPIAR PROGRAMA: la función de copia le permite copiar toda la información del programa de cualquier día por separado, a cualquier otro día de la semana. Para copiar los programas de calefacción, el termostato debe estar en modo Calefacción y para copiar los programas de Enfriamiento el termostato debe estar en dicho modo. La calefacción de emergencia (sólo en configuraciones con bomba de calor) utiliza el programa de temperatura de Calefacción. Mientras está en la pantalla de programación de temperatura, pulse el botón "COPY" (COPIA) una vez. Aparecerán las palabras "COPY PROGRAM" (COPIAR PROGRAMA) por un breve lapso arriba de la pantalla, seguidas por las palabras "FROM" (DESDE) y "TO" (A). Debajo de FROM

(DESDE), habrá un día de la semana destellando. Usando los botones UP/DOWN (ARRIBA/ABAJO), seleccione el día del que desea copiar la información. Presione una vez el botón NEXT (SIGUIENTE). El día del que está copiando la información debe quedar fijo y el siguiente día en "TO" (A) destellando. Use los botones UP/DOWN (ARRIBA/ABAJO) para seleccionar el día al que desea copiar la información. Basta presionar brevemente el botón COPY (COPIA) una vez para llevar a cabo la copia, y el día al cual se copia la información, que comenzará a destellar, ubicado al lado de la palabra "TO" (A), habrá avanzado al día siguiente. Puede seguir pulsando brevemente el botón COPY (COPIA) para seguir copiando datos del día original a los días siguientes, uno después de otro. Algunos días específicos se pueden saltar pulsando el botón UP (ARRIBA), para pasar de largo mientras destellan debajo de la palabra "TO" (A). Presione el botón EXIT (Salir) para volver a la pantalla de Operación Normal.

FUNCIONES AVANZADAS:

AJUSTE DE BALANCEO DE TEMPERATURA, AJUSTE DE COMPENSACIÓN Y CALIBRACIÓN DE TEMPERATURA:

NOTA: Los ajustes de Balanceo y Compensación deben realizarse a tiempo, ya que el termostato dejará de esperar y saldrá automáticamente de las pantallas de ajuste después de que pasen aproximadamente 10 segundos sin tocar una tecla.

DESCRIPCIÓN DEL BALANCEO: El termostato funciona encendiendo y apagando el sistema de calefacción o enfriamiento cada vez que la temperatura ambiente varía y se aparta de la temperatura de referencia. El valor de esta variación se llama Balanceo. El sistema debería hacer habitualmente entre 3 y 6 ciclos por hora. Un valor menor de balanceo incrementa el número de ciclos por hora, para que la temperatura ambiente sea más precisa y constante. Un valor mayor de balanceo hace que el sistema permanezca encendido durante una duración mayor en cada ocasión y disminuye la cantidad de ciclos por hora. Sólo hay un ajuste de balanceo, y éste determina los puntos de conexión y desconexión tanto para la primera como para la segunda fase (de estar presente), y afecta tanto al modo calefacción como enfriamiento. El rango de ajuste de balanceo es entre 1 y 9 (0.25°F a 2.25°F grados, en incrementos de 0.25°F grados (ó de 0.14°C a 1.25°C grados, en incrementos de 0.14°C grados en la escala Celsius)). El número 1 para el Balanceo es el ajuste predeterminado.

DESCRIPCIÓN DE COMPENSACIÓN: Este ajuste se muestra como una cantidad de grados y es similar al Balanceo. Sin embargo, sólo afecta el funcionamiento de la segunda fase de calefacción (auxiliar), en caso de estar presente. El rango de ajuste de Compensación es de 0°F a 9°F grados (0°C de 5°C grados). Cuando se configura en 0 grados, la segunda fase de calefacción se desactiva completamente mientras se encuentra en modo de Calefacción regular (el modo de Calefacción de Emergencia seguirá funcionando para configuraciones de bomba de calor). El valor de la Compensación determinará, en función del valor de referencia, la cantidad de grados que se necesitan para que se encienda la segunda fase de calefacción. Puede usarse este ajuste para conservar energía en casos en que el funcionamiento de la segunda fase de calefacción es más costoso a comparación de la primera fase.

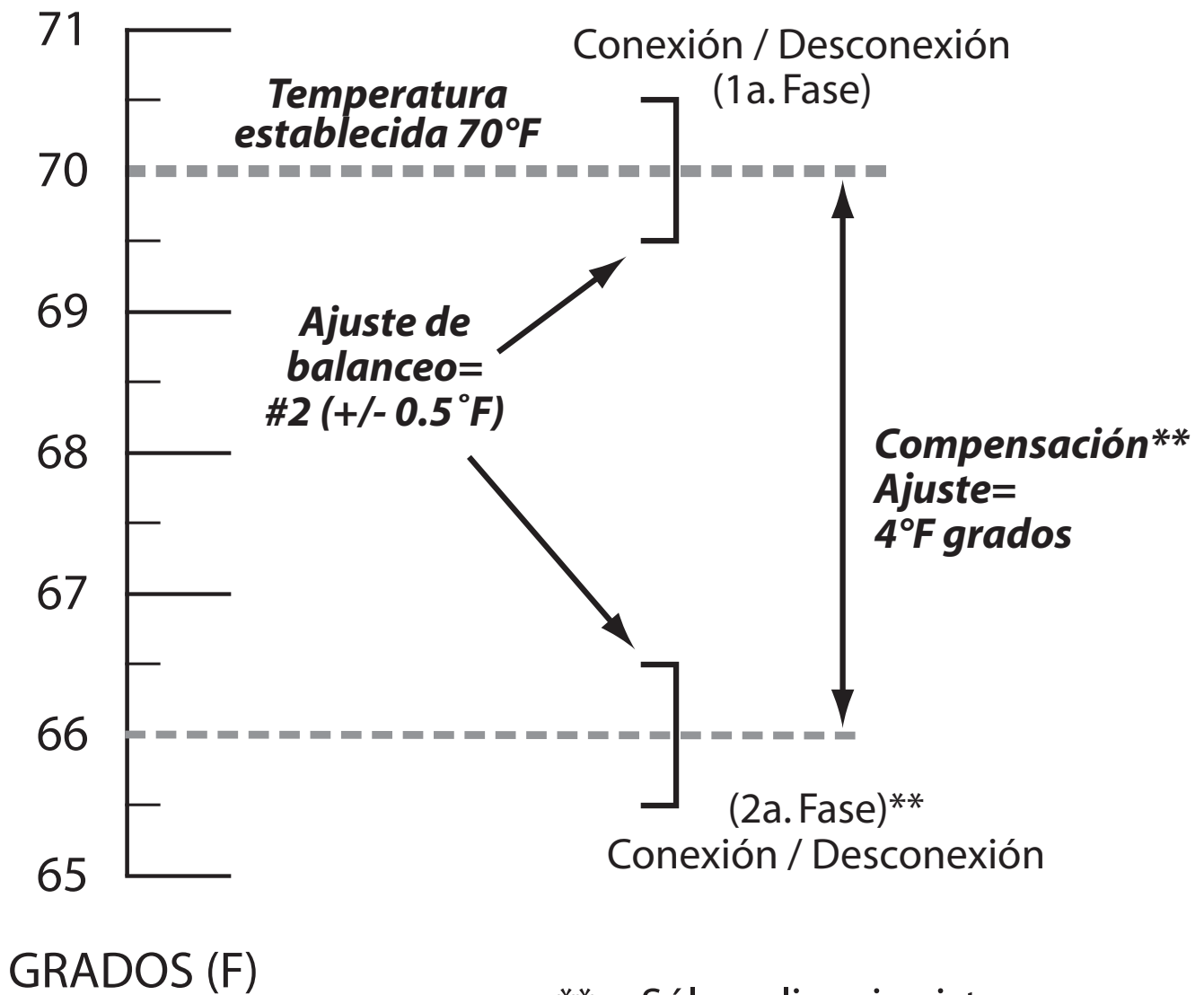

** = Sólo aplica si existe una segunda fase de calefacción

DESCRIPCIÓN DE LA CALIBRACIÓN DE TEMPERATURA: El sensor de temperatura interna de este termostato está calibrado con precisión en fábrica y, en la mayoría de los casos, no debería ser necesaria ninguna modificación. La característica de calibración de la temperatura le permite compensar de forma manual la temperatura que se mide tanto como a mayor o menor de 5°F (3°C) grados de su valor original. Esta función puede ser útil para alinear o sincronizar este termostato con otro o con más termostatos, si se usan varios en el mismo hogar.

PARA CAMBIAR EL BALANCEO, COMPENSACIÓN Y CALIBRACIÓN: Pulse el botón MENÚ, luego el botón SCROLL (DESPLAZAMIENTO) hasta que en la pantalla aparezcan las palabras "SET/REVIEW SWING VALUE" (ESTABLECER/REVISAR VALOR DE BALANCEO), luego pulse el botón OK (ACEPTAR). Aparecerán las palabras "ADJUST VALUE SWING" (AJUSTAR VALOR DE BALANCEO) arriba de la pantalla, al lado de un dígito destellante. Use los botones de UP/DOWN (ARRIBA/ABAJO) para cambiar el valor del número entre 1 y 9. Presione el botón NEXT (SIGUIENTE) para aceptar el ajuste de balanceo y continúe con el ajuste OFFSET (COMPENSACIÓN).

Después de que se haya aceptado el valor de Compensación, aparecerán las palabras "ADJUST VALUE OFFSET" (AJUSTAR VALOR DE COMPENSACIÓN) arriba de la pantalla, junto a un dígito de temperatura destellante. Use los botones de UP/DOWN (ARRIBA/ABAJO) para cambiar el valor del número entre 0°F y 9°F grados (0°C a 5°C). El ajuste 0° (cero) grados desactivará la segunda fase de calefacción mientras el aparato esté en el modo Calefacción. Presione el botón NEXT (SIGUIENTE) para aceptar el ajuste de Balanceo y continúe con el ajuste de Calibración.

Después de que se haya aceptado el valor de Compensación, aparecerán las palabras "ADJUST VALUE CAL" (AJUSTAR VALOR DE CALIBRACIÓN) arriba de la pantalla, junto a un dígito de temperatura destellante. Use los botones de UP/DOWN (ARRIBA/ABAJO) para cambiar el valor del número entre -5°F y +5°F grados (-3°C y +3°C grados). El ajuste 0° (cero) grados es el valor predeterminado y no alterará la temperatura ambiente que se muestra según el valor medido. Presione el botón NEXT (SIGUIENTE) para aceptar el ajuste de Calibración y regrese al ajuste de Balanceo. Puede mantener presionado el botón NEXT (SIGUIENTE) para revisar los tres valores de ajuste o presione el botón EXIT (Salir) para volver a la pantalla de Operación Normal.

FUNCIÓN SETBACK (REPROGRAMAR LA DURACIÓN DE UN NUEVO AJUSTE DE TEMPERATURA): la función Setback se parece a Anulación del Ajuste de Temperatura y a Mantenimiento de Temperatura, dado que ambas se usan para mantener una temperatura establecida fija en vez de seguir la rutina programada diariamente. Una Reprogramación de la Duración de un Nuevo Ajuste de Temperatura puede ser considerada como si fuera una Anulación del Ajuste de Temperatura, pero que puede durar mucho más tiempo que los períodos que puede ajustar usted, desde 1 a 12 horas o 1 a 30 días. En forma predeterminada, cuando se activa una Reprogramación de la Duración de un Nuevo Ajuste de Temperatura en el modo de Calefacción, la temperatura establecida usada será de 5°F (3°C) menos que la temperatura establecida actual. Para el modo Enfriamiento, la temperatura establecida usada será de 5°F (3°C) más que la temperatura establecida actual.

NOTA: Los ajustes de Setback (Temperatura Reprogramada) deben realizarse a tiempo, ya que el termostato dejará de esperar y saldrá automáticamente de las pantallas de ajuste después de que pasen aproximadamente 10 segundos sin tocar botón alguno.

PARA COMENZAR UNA REPROGRAMACIÓN DE TEMPERATURA: Presione el botón MENÚ, luego pulse el botón SCROLL (DESPLAZAMIENTO) hasta que aparezca "TEMPERATURE SETBACK" (TEMPERATURA REPROGRAMADA), a continuación presione el botón OK (ACEPTAR). Las palabras "OVERRIDE LEFT" (ANULACIÓN RESTANTE) aparecerán arriba de la pantalla, junto con dos dígitos y la palabra "HRS" (HORAS). Use los botones UP/DOWN (ARRIBA/ABAJO) para configurar la duración durante la cual quisiera mantener una temperatura establecida fija (de 1 a 12 horas). Si quisiera configurar la duración por un lapso mayor de 12 horas, mantenga presionado el botón UP (ARRIBA). La pantalla pasará de "HOURS" left (HORAS restantes) a "DAYS" left (DÍAS restantes), con una duración disponible de 1 a 30 días. Una vez que haya seleccionado la duración deseada de la Temperatura Reprogramada, presione el botón NEXT (SIGUIENTE) para avanzar. La pantalla pasará de "OVERRIDE LEFT" (ANULACIÓN RESTANTE) a "OVERRIDE TEMPERATURE" (ANULAR TEMPERATURA). Use los botones UP/DOWN (ARRIBA/ABAJO) para seleccionar su Temperatura Establecida deseada que se usará durante la Temperatura Reprogramada (Setback). Una vez finalizado ello, presione el botón de NEXT (SIGUIENTE) para confirmar el valor y regresar al modo de Operación Normal.

PARA CANCELAR UNA REPROGRAMACIÓN: Una reprogramación se puede cancelar presionando el botón HOLD (MANTENIMIENTO) dos veces o moviendo el interruptor de modos a la posición OFF (APAGADO), para que haya una breve pausa, y luego volver a la posición HEAT (CALEFACCIÓN) o COOL (ENFRIAMIENTO). Cuando se encuentra en modo de Operación Normal, la pantalla debería mostrar "HEAT MODE" (MODO DE CALEFACCIÓN) o "COOL MODE" (MODO DE ENFRIAMIENTO).

TOPES DE TEMPERATURA: Existen dos topes de temperatura establecida independientes: una temperatura máxima de calefacción y una mínima de enfriamiento. Estos topes no impiden que el usuario realice acciones normales como Anulación del Ajuste de Temperatura o Mantenimiento. El tope de la temperatura de calefacción impide que la temperatura establecida se ajuste por arriba del ajuste límite de calefacción. El tope de la temperatura de enfriamiento impide que la temperatura establecida se ajuste por debajo del ajuste límite de enfriamiento. Cada uno de estos topes de temperatura puede ser modificado por el usuario en incrementos de a un grado y estas opciones están protegidas por un código de 2 dígitos seleccionable para impedir la realización no autorizada de cambios. En forma predeterminada, este código de 2 dígitos es "00" y los topes de temperatura se pueden usar tal y como están, con este código.

NOTA: los ajustes de Tope de Temperatura deben realizarse a tiempo, ya que el termostato dejará de esperar y saldrá automáticamente de las pantallas de ajuste después de que pasen aproximadamente 10 segundos sin tocar una tecla.

Estos ejemplos se muestran para configurar la temperatura establecida máxima en el modo Calefacción. La configuración del Tope de Temperatura para el modo Enfriamiento se hace exactamente igual, pero con el interruptor de Modos del Sistema en la posición Enfriamiento y usted, en tal caso, configurará la temperatura establecida máxima para el enfriamiento. Una vez que se haya seleccionado el Código de Bloqueo de Tope de Temperatura, este mismo código se usa tanto para los topes de temperatura en modo Calefacción y Enfriamiento.

PARA AJUSTAR EL TOPE DE TEMPERATURA: Presione el botón MENÚ, luego el botón SCROLL (DESPLAZAMIENTO) hasta que en la pantalla aparezcan las palabras "SET HEAT TEMP STOP" (ESTABLECER TOPE DE TEMPERATURA DE CALEFACCIÓN), luego presione el botón OK (ACEPTAR). Las palabras "ENTER CODE" (INGRESE EL CÓDIGO) y "TEMP STOP" (TOPE DE TEMPERATURA) aparecerán arriba de la pantalla, junto con dos dígitos a la izquierda. Use los botones UP y DOWN (ARRIBA/ABAJO) para ingresar el Código de Bloqueo de Tope de Temperatura actual ("00" es el valor predeterminado). Presione el botón NEXT (SIGUIENTE) para avanzar. Si el código ingresado no coincide con el Código de Bloqueo de Tope de Temperatura actual, aparecerán por un breve lapso las palabras "WRONG CODE" (CÓDIGO INCORRECTO) y usted podrá tratar de ingresar el código correcto nuevamente. Si el código actual se ha ingresado correctamente, podrá cambiar el Código de Bloqueo del Tope de Temperatura deseado. Las palabras "SET CODE" (INGRESE EL CÓDIGO) y "TEMP STOP" (TOPE DE TEMPERATURA) aparecerán arriba de la pantalla, junto con dos dígitos a la izquierda. Use los botones UP y DOWN (ARRIBA/ABAJO) para ingresar el Código de Bloqueo de Tope de Temperatura que se irá a utilizar y presione el botón NEXT (SIGUIENTE) para avanzar.

Las palabras "SET HEAT RANGE STOP" (ESTABLECER TOPE DE RANGO PARA CALEFACCIÓN) aparecerán arriba de la pantalla, junto con dos grandes dígitos para temperatura en el medio. Use los botones UP y DOWN (ARRIBA/ABAJO) para ajustar el valor máximo deseado de la temperatura establecida para calefacción (o el valor mínimo de temperatura establecida para el modo Enfriamiento). Una vez finalizado ello, presione el botón de NEXT (SIGUIENTE) para confirmar el valor y regresar al modo de Operación Normal.

SI SE OLVIDA EL CÓDIGO DE BLOQUEO DEL TOPE DE TEMPERATURA: El código se puede restaurar al valor predeterminado de fábrica "00" realizando los siguientes pasos. Comience con el interruptor de Modos del Sistema en la posición Calefacción o Enfriamiento, luego pase a la posición OFF (Apagado). Mantenga pulsados los botones HOLD (MANTENIMIENTO), NEXT (SIGUIENTE) y OK (ACEPTAR) al mismo tiempo durante, al menos, 10 segundos. Aparecerá por un breve lapso en la pantalla "00" para confirmar que el Código de Bloqueo de Tope de Temperatura se ha restaurado correctamente al valor predeterminado de fábrica, "00".

BLOQUEO DEL TECLADO: Puede bloquear los botones del panel táctil para evitar cambios no autorizados de los ajustes de su termostato.

NOTA: estas instrucciones para bloquear el teclado deben realizarse oportunamente, ya que el termostato dejará de esperar y saldrá automáticamente del modo pantalla bloqueada y regresará a la pantalla de Operación Normal después de que pasen aproximadamente 10 segundos sin tocar una tecla.

PARA BLOQUEAR EL TECLADO: El interruptor de Modos del Sistema debe estar en la posición Calefacción o Enfriamiento. Presione el botón MENÚ, luego presione el botón SCROLL (DESPLAZAMIENTO) hasta que aparezca "SET KEYBOARD LOCK CODE" (ESTABLECER CÓDIGO DE BLOQUEO DE TECLADO), a continuación pulse el botón OK (ACEPTAR). Las palabras "ENTER CODE" (INGRESE EL CÓDIGO) aparecerán arriba de la pantalla, junto con cuatro dígitos a la izquierda. Seleccione un código de 4 dígitos que quisiera usar para bloquear el termostato. Presione los botones UP/DOWN (ARRIBA/ABAJO) para cambiar cada dígito individualmente, usando el botón NEXT (SIGUIENTE) para ir pasando por cada dígito seleccionado. Presionar el botón OK (ACEPTAR) bloqueará el panel táctil del termostato, usando el código de 4 dígitos que se muestra en la pantalla y regresará a la pantalla de Operación Normal con la imagen de un candado, que confirma que el termostato ya está bloqueado.

PARA DESBLOQUEAR EL TECLADO: Presione el icono del teclado y las palabras "UNLOCK KEYBOARD?" (¿DESEA DESBLOQUEAR EL TECLADO?) aparecerán arriba de la pantalla. Pulse OK (Aceptar) para continuar ingresando el código de desbloqueo (o pulse el botón EXIT (SALIR) para cancelar). Las palabras "ENTER CODE" (INGRESE EL CÓDIGO) aparecerán arriba de la pantalla, junto con cuatro dígitos a la izquierda. Deberá ingresar el código de desbloqueo adecuado que se usó para desbloquear inicialmente el termostato. Presione los botones UP/DOWN (ARRIBA/ABAJO) para cambiar cada dígito individualmente, usando el botón NEXT (SIGUIENTE) para ir pasando por cada dígito seleccionado. Si ingresa el código de bloqueo correcto en la pantalla, puede presionar el botón OK (Aceptar) para desbloquear el termostato. Si el código ingresado no coincide con el código de bloqueo de teclado actual, las palabras "WRONG CODE" (CÓDIGO INCORRECTO) comenzarán a destellar de forma breve y usted podrá tratar de ingresar el código correcto nuevamente.

SI SE OLVIDA SU CÓDIGO DE BLOQUEO DE TECLADO: Con los siguientes pasos, puede volver a acceder al termostato. Retire la parte delantera del termostato de la pared y presione brevemente el botón "HW RST" HARDWARE RESET (REINICIAR APARATO) que está en la tarjeta de circuitos del termostato. En la próxima sección, hay más información sobre el uso de este botón.

MONITOR DE FILTRO DE AIRE: En la mayoría de los sistemas que utilizan un ventilador y conductos de aire, hay un filtro de aire que se puede reemplazar o que requiere limpieza. El filtro se encuentra habitualmente en el control de aire, donde se encuentra el ventilador. Esta función del termostato le ayuda a tener un seguimiento del mantenimiento correcto y/o intervalos periódicos de reemplazo de elementos para el filtro del sistema.

El monitor de filtro de aire cuenta la duración del uso del filtro, desde la última vez que se restableció el monitor del filtro. Esta función es sólo para fines informativos y no afecta el funcionamiento de su equipo de calefacción o enfriamiento o el termostato. Cuando haya vencido el período de uso del filtro, las palabras "CHANGE FILTER" (CAMBIE EL FILTRO) aparecerán en la parte superior de la pantalla, mostrándose alternadamente con el DÍA y PERÍODO vigentes.

PARA ACCEDER A LA INFORMACIÓN DEL FILTRO: Presione el botón MENÚ, luego pulse el botón SCROLL (DESPLAZAMIENTO) hasta que aparezca "SET/REVIEW FILTER USAGE OK" (ESTABLECER/REVISAR USO DE FILTRO), a continuación presione el botón OK (ACEPTAR). Aparecerán las palabras "FILTER USAGE COUNT" (CONTADOR DE USO DEL FILTRO) arriba de la pantalla, junto con el número total de horas que han transcurrido desde la última vez que se reinició el contador de filtro. Presione el botón NEXT (SIGUIENTE) para avanzar.

Aparecerán las palabras "FILTER USAGE RESET?" (¿DESEA REESTABLECER EL USO DEL FILTRO?) en la parte superior de la pantalla. Para reestablecer el contador del filtro al comienzo del ajuste del límite actual, presione el botón OK (ACEPTAR). Presione el botón NEXT (SIGUIENTE) para avanzar.

Aparecerán las palabras "ADJUST VALUE FILTER LIMIT" (AJUSTAR VALOR LÍMITE DEL FILTRO) en la parte superior de la pantalla. Esto muestra el valor del ajuste actual que indica qué cantidad de horas puede estar operativo el filtro antes de que aparezca la frase "CHANGE FILTER" (CAMBIAR FILTRO) en la pantalla en modo de Operación Normal. El rango de ajuste para esta opción es de 0 horas a 2000 horas, con un valor predeterminado de 720 horas. Un ajuste del límite de filtro de 0 (cero) horas desactivará la función de vigilancia del filtro. Una vez completo este paso, presione el botón EXIT (SALIR) para guardar todos los ajustes y volver a la pantalla de Operación Normal.

NOTA: Los filtros de aire se venden según la cantidad de días que están calificados. Un día de operación del filtro comprende, en verdad, sólo 8 horas (no 24 horas, ya que el sistema de calefacción y/o enfriamiento sólo funciona durante un tercio de esas 24 horas). Para un filtro de "90 días", use el límite de 720 horas y, para un filtro de "30 días", debería usar un límite de 240 horas.

MONITOR DE USO DE ENERGÍA: Su termostato contiene un temporizador, que registra la cantidad de "tiempo de encendido" del sistema de calefacción y enfriamiento. Hay tres registros que aparecen en los modos Calefacción y Enfriamiento.

- 1) El tiempo de funcionamiento del sistema al día actual.
- 2) El tiempo de funcionamiento del sistema del día anterior.
- 3) El tiempo total de funcionamiento acumulado del sistema desde que se reinició el temporizador.

La información de Uso de Energía para Calefacción se muestra en el modo de Calefacción y la información de Uso de Energía para Enfriamiento se muestra en el modo Enfriamiento. Estos ejemplos se muestran para ver el Uso de Energía mientras se está en el modo Calefacción. Para ver la información del modo Enfriamiento, debe hacer lo mismo, pero en modo Enfriamiento.

PARA VER LOS TEMPORIZADORES DE USO DE ENERGÍA: Presione el botón MENÚ, luego el botón SCROLL (DESPLAZAMIENTO) hasta que en la pantalla aparezcan las palabras "REVIEW HEAT ENERGY USAGE" (REVISAR USO DE ENERGÍA PARA CALEFACCIÓN), luego presione el botón OK (ACEPTAR). Aparecerán las palabras "TODAYS ENERGY USAGE" (USO DE ENERGÍA DE HOY) en la parte superior de la pantalla, al lado de la cantidad de tiempo en que funcionó el sistema de calefacción (que se muestra como "HH:MM", es decir horas y minutos). Use el botón NEXT (SIGUIENTE) para alternar entre el Today's Usage (Uso de Hoy), Yesterday's Usage (Uso de Ayer) y Total Cumulative Usage (Uso Total Acumulado) para el modo Calefacción. NOTA: en el caso del Uso Total Acumulado, el temporizador registrará hasta un máximo de 99 horas y 59 minutos, luego la pantalla pasará a mostrar "HHHH", es decir las horas solamente, sin los dos puntos en el medio.

Presione NEXT (SIGUIENTE) después del Uso Total Acumulado mostrará las palabras "TOTAL USAGE RESET?" (¿DESEA REESTABLECER EL USO TOTAL?) arriba de la pantalla. Presionar OK en esta pantalla borrará todo valor mostrado por el temporizador de Uso de Energía para Calefacción y volverá a 0 (cero). Pulse el botón EXIT (Salir) para volver a la pantalla de Operación Normal.

REINICIO DEL APARATO: El botón Reinicio del Aparato (etiquetado como "HW RST") es un pequeño pulsador redondo que se encuentra hacia la derecha de la tarjeta de circuitos, justo debajo del soporte de batería. Al pulsar este botón, podrá hacer que la pantalla de LCD se llene completamente, que los relés de carga de calefacción y enfriamiento se apaguen, que se lea la posición de los interruptores de Opciones de Instalación de los Componentes Físicos y que se realice un control interno del sistema de los componentes del termostato. Si su termostato parece estar funcionando de forma incorrecta, presionar el botón Hardware Reset (Reinicio del Aparato) podría corregir este comportamiento. Los programas de temperatura no se borran cuando se realiza un reinicio del aparato. Sin embargo, el reloj deberá cambiar para que coincida con el día y fecha actuales.



REINICIO DE SOFTWARE: El botón Reinicio del Software (etiquetado como "SW RST") es un pequeño pulsador redondo que se encuentra hacia la derecha de la tarjeta de circuitos, justo debajo del soporte de batería. Un Reinicio de Software se utiliza para borrar todos los programas de calefacción y enfriamiento y todos los valores de software que puede modificar el usuario, como por ejemplo: Balanceo, Compensación y Calibración, y volver a los valores de fábrica. Para realizar un Reinicio de Software, mantenga presionado el botón Software Reset durante, al menos, 5 segundos. La pantalla de LCD se llenará completamente, luego volverá al modo normal. El termostato retendrá el día y hora actuales incluso después de un reinicio de software.



DESVÍO DE PROTECCIÓN DEL COMPRESOR: Esta característica opcional permite al instalador o técnico de reparaciones deshabilitar temporalmente los retrasos de protección del compresor incorporado. Esto es muy útil para diagnosticar y probar los sistemas de calefacción y enfriamiento luego de finalizada la instalación y no debe utilizarse durante el funcionamiento normal. Para activar esta función, comience con el interruptor de Modos del Sistema en la posición Calefacción o Enfriamiento, luego pase a la posición OFF (Apagado). Mantenga presionado el botón OK (ACEPTAR) al menos durante 5 segundos. El termostato emitirá una alarma para confirmar que esta función se ha activado. Todas las demoras para la protección de compresor (en todos los modos de funcionamiento) quedarán desactivadas durante 5 minutos. Cuando hayan pasado esos 5 minutos, el termostato vuelve automáticamente al funcionamiento normal.

REEMPLAZO DE LAS BATERÍAS:

Este termostato funciona con dos baterías alcalinas “AA”. Se deben reemplazar las baterías AL MENOS una vez por año para que tenga un funcionamiento seguro (o antes, si aparece el icono “LO-BATTERY” (BATERÍA BAJA) en la parte inferior de la pantalla). Las baterías se encuentran al dorso del termostato, arriba de la tarjeta de circuitos. La parte superior del termostato se puede retirar desde la mitad trasera, jalando en forma recta hacia adelante, tomando la parte superior e inferior de la carcasa del termostato, en las muescas grandes que aparecen en el centro de los bordes superior e inferior.

Cuando instale las baterías nuevas, sólo use baterías alcalinas nuevas Energizer® o DURACELL® tamaño “AA”. Observe las marcas de polaridad que se muestran en el compartimiento de las baterías para asegurarse de que estén colocadas de forma adecuada. Una vez finalizado esto, alinee el frente del termostato con la base y presiónelos con firmeza para que ambas mitades, frontal y posterior, se enganchen adecuadamente.

ASISTENCIA TÉCNICA:

Si tiene algún problema para instalar o usar este termostato, revise con cuidado y detenimiento el manual de instrucciones. Si necesita asistencia técnica, comuníquese con nuestro Departamento de Asistencia Técnica al 856-234-8803 en el horario normal de oficina, de 8:00 AM a 4:30 PM hora estándar del este, de lunes a viernes. También puede recibir asistencia técnica a cualquier hora, día y noche, en <http://www.luxproproducts.com>. Nuestro sitio Web ofrece guías para resolver problemas, respuestas a las preguntas técnicas más frecuentes y también le permite enviar sus preguntas por correo electrónico a nuestro personal de asistencia técnica, según su propia conveniencia.

GARANTÍA LIMITADA:

Si esta unidad falla debido a defectos de material o mano de obra, hasta tres años después de la fecha de la compra original, LUX Products Corporation, a su juicio, la reparará o reemplazará. Esta garantía no cubre daños por accidente, uso indebido o por no seguir las instrucciones de instalación. Las garantías implícitas están limitadas a una duración de tres años después de la fecha de compra original. En algunos estados no se permite limitar la duración de la garantía implícita, por lo que es posible que la limitación anterior no aplique en su caso. Devuelva las unidades que presenten defectos físicos o de funcionamiento al lugar donde las adquirió, junto con el comprobante de compra. Consulte la sección "ASISTENCIA TÉCNICA" antes de devolver el termostato. El comprador asume todos los riesgos y responsabilidades por daños incidentales e indirectos causados por la instalación y el uso de esta unidad. En algunos estados no se permite la excepción de daños incidentales o indirectos, así que es posible que la exclusión anterior no se aplique en su caso. Esta garantía le concede derechos legales específicos y probablemente, usted tenga otros derechos que varían según el estado. Válida solamente en Estados Unidos y Canadá.

ADVERTENCIA SOBRE MERCURIO Y AVISO DE RECICLADO:

El mercurio es considerado un material peligroso. Si este producto va a reemplazar un termostato que contiene mercurio en un tubo sellado, póngase en contacto con la autoridad de manejo de desechos local para obtener instrucciones sobre el reciclado y la correcta eliminación. En su estado de residencia, puede ser ilegal desechar este producto en la basura.

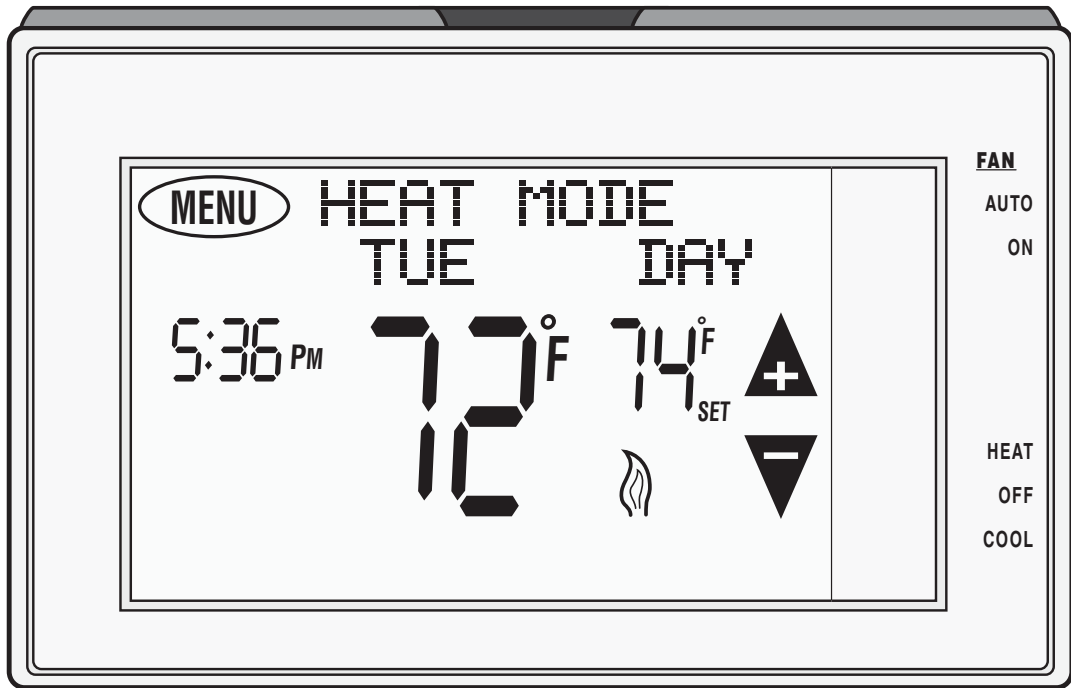

LUX  PRODUCTS CORPORATION

Mt. Laurel, New Jersey 08054, USA
<http://www.luxproproducts.com>
856-234-8803